



**CORMORAN**

KATALOG DETALICZNY 2024

**CORMORAN**

## Spis treści

**Kołowrotki ..... 4-15**

Kołowrotki spinningowe .....	4-7
Kołowrotki feeder .....	8-9
Kołowrotki specjalistyczne .....	10
Kołowrotki morskie .....	11-12
Kołowrotki z wolnym biegiem .....	13-15
Szpule zapasowe .....	16-17

**Wędki ..... 18-41**

Wędki spinningowe .....	22-27
Wędki pstrągowe .....	27
Akcesoria .....	27
Wędki karpiove .....	28-29
Wędki feeder .....	30-35, 38
Wędki na białą rybę .....	36-37, 39
Tyczki, baty .....	39
Wędki teleskopowe .....	39
Wędki sumowe .....	40
Wędki morskie .....	41

**Akcesoria ..... 42-129**

Plecionki .....	42-43
Żyłki .....	44

Wahadłówki .....	45
Woblery .....	46-52
Obrotówki .....	53-54
Wahadłówki pstrągowe .....	55
Przynęty miękkie .....	56-57
Akcesoria .....	58, 62-64
Przypony .....	59-60
Sbirolino .....	61
Świeliki .....	65

Przynęty .....	67
Splawiki / Haczyki / Krętliki / Przypony ...	68-77
Ciężarki .....	78
Narzędzia / Wędzarki .....	79-85
Sygnalizatory brań .....	66, 86-90
Rod Pody .....	91-92
Podpórki na wędki .....	90-96

Siatki / Podbieraki .....	97-105
Pudełka .....	106-109
Torby .....	110-112
Pokrowce .....	113-116
Maty do wyhaczania ryb .....	116
Krzesła / Łózka .....	117-119
Parasole .....	119
Ubrania .....	120-122

## Spis alfabetyczny

<b>A</b>		
Agrafki .....	73-74	
Akcesoria do wędek .....	27	
<b>B</b>		
Bagaż .....	113-116	
Buty ocieplane .....	120	
Ciężarki .....	78	
<b>D</b>		
Dozbrojki .....	77	
Dzwonki na węgorze .....	66	
<b>G</b>		
Gotowe zestawy .....	68	
Gruntomierze .....	78	
<b>I</b>		
Igły .....	80	
<b>K</b>		
Kołowrotki .....	4-15	
Kołowrotki feeder .....	8-9	
Kołowrotki morskie .....	11-12	
Kołowrotki sumowe .....	10	
Kołowrotki z wolnym biegiem .....	13-15	
Kołowrotki spinningowe .....	4-7	
Kosze do podbieraków .....	97-105	
Koszycki na węgorze .....	78	
Krętliki .....	73-74	
Krzesła .....	118-119	
<b>L</b>		
Łączniki do żyłki .....	74	
Latarki czołowe .....	85	
Łózka .....	117	
<b>M</b>		
Maty do wyhaczania ryb .....	116	
<b>N</b>		
Namiet typu parasol .....	119	
Narzędzia / Wędzarki .....	79-85	
Neopreny .....	120-122	
Noże .....	82-84	
<b>O</b>		
Obrotówki .....	53-54	
<b>P</b>		
Pałki .....	80	
Parasole .....	119	
Plecaki .....	112	
Plecionki .....	42-43	
Podbieraki na trocie morskie .....	98	
Podpórki do wędek .....	90-96	
Podpórki do wędek .....	91-96	
Pokrowce na wędki .....	113-116	
Pompki napowietrzające .....	81	
Przynęty gumowe .....	56-57	
Przynęty .....	67	
Przypony .....	59-60	
Przypony na drapieżniki .....	75-77	
Przypony z haczykami .....	70-72	
Pudełka .....	106-108	
Pudełka na przynęty .....	107	
Pudełka na przypony .....	58	
Pałki na żywca .....	97	
<b>R</b>		
Rękawiczki .....	120	
Rod pody .....	91-92	
Rurki antysplątaniowe .....	58	
<b>S</b>		
Sbirolino .....	61	
Siatki .....	97	
Splawiki .....	68-69	
Stoper .....	62-64	
Stoper .....	63-64	
Świeliki .....	65	
Sygnalizatory brań .....	66, 86-90	
Sygnalizatory brań elektroniczne .....	86-90	
Szczypce do kótek łącznikowych .....	82	
Szczypce do wyhaczania ryb .....	82	
Szczypce .....	79, 82	
Szpule zapasowe .....	16-17	
Szytce do podbieraków .....	104	
<b>T</b>		
Torby .....	110-116	
Tripod .....	95-96	
<b>U</b>		
Ubrania .....	120-122	
<b>W</b>		
Wagi .....	81, 85	
Wahadłówki .....	45	
Wahadłówki na trocie .....	55	
Wędki .....	18-41	
Wędki feeder .....	30-35, 38	
Wędki karpiove .....	28	
Wędki morskie .....	41	
Wędki na białą rybę .....	36-37, 39	
Wędki spinningowe .....	22-27	
Wędki sumowe .....	40	
Wędzarka .....	81	
Woblery .....	46-52	
Wodery .....	121-122	
<b>Z</b>		
Zanęty .....	67	
Zestaw do filetowania .....	83-84	
Zestawy noży .....	83-84	
Żyłki .....	42-44	



A scenic sunset over a lake. The sun is low on the horizon, casting a golden glow across the sky and reflecting on the water. In the foreground, there are silhouettes of reeds and a boat's handle. The background shows a line of trees.

**PROGRAM**

**2023/2024**







## CROSS WATER 5PIF

### KOŁOWROTEK SPININGOWY

Cross Water 5PIF wyróżnia się topowym stosunkiem ceny do jakości. Gwarantuje wieloletnie, niezawodne działanie podczas połowu szczupaków, sandaczy, okoni bądź pstrągów. Sprawdza się także podczas łowienia ryby spokojnego żeru. Mocny mechanizm i precyzyjny posuw szpuli ze specjalnym nawojem X-Wind sprawiają, że Cross Water 5PIF doskonale nadaje się do łowienia cienkimi plecionkami. Doskonale układa żyłkę na szpuli, a płynna praca zapewnia niezmiąconą przyjemność z łowienia.

- 4 łożyska kulkowe
- Przekładnia Power Gear
- Blokada obrotów wstecznych Infinite Anti-Reverse®, bezstopniowa
- Precyzyjna regulacja hamulca szpuli
- Nawój żyłki X- Wind
- System oscylacji S-Stroke
- Aluminiowa szpula do dalekich rzutów
- Wzmocniony kabłąk PowerBail
- Duża rolka prowadząca z systemem antyskręceniowym
- Sprężyna kabłąka o wydłużonej żywotności
- Wycinana maszynowo CNC aluminiowa korbka
- Uchwyt korbki Soft-Touch



Cross Water 5PIF  
z wypełnioną szpulą

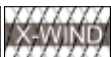

Nr. Art.	Wielkość	BB łącznie	Pojemność m/mm	Przełożenie	Długość nawoju cm	Waga g
12-59050	500	4	140/0.14	5.1:1	61	180
12-59100	1000	4	240/0.16	5.1:1	64	185
12-59200	2000	4	200/0.20	5.1:1	69	225
12-59250	2500	4	250/0.20	5.1:1	74	245
12-59300	3000	4	200/0.25	5.1:1	74	250





## SPOON TROUT 8PIF

### KOŁOWROTEK SPININGOWY NA PSTRĄGI

Klasyczny design, technicznie aktualny i perfekcyjnie dopasowany wielkością oraz pojemnością do lekkiego połowu pstrągów. Kompaktowe połączenie korpusu i rotora z super płytką, doskonale zaprojektowaną szpulą tworzy harmonijną jednostkę z każdym wędziskiem typu Trout Spoon. Przeznaczony do łowienia cienkimi żyłkami i plecionkami Spoon Trout 8PIF dzięki nawojowi X-Wind pozwala na bardzo dalekie zarzucanie nawet najmniejszymi wahadłówkami. 7 stalowych łożysk oraz precyzyjnie wykonane i spasowane elementy mechaniczne zapewniają nienagannie płynną pracę mechanizmu.

- 7 łożysk kulkowych
- Blokada obrotów wstecznych Infinite Anti-Reverse®, bezstopniowa
- Precyzyjna regulacja hamulca szpuli
- Nawój żyłki X- Wind
- System oscylacji S-Stroke
- Aluminiowa szpula do dalekich rzutów
- Wzmocniony kabłąk PowerBail
- Duża rolka prowadząca z systemem antyskręceniowym
- Sprężyna kabłąka o wydłużonej żywotności
- Wycinana maszynowo CNC aluminiowa korbka
- Uchwyt korbki Soft-Touch



Spoon Trout 8PIF  
z wypełnioną szpulą



Nr. Art.	Wielkość	BB łącznie	Pojemność m/mm	Przełożenie	Długość nawoju cm	Waga g
12-58150	1500	7	140/0.14	5.1:1	61	175





## SPOON TROUT 4PiF

### KOŁOWROTEK SPININGOWY NA PSTRĄGI

W tej klasie cenowej nie można lepiej spełnić oczekiwań związanych z lekkim spinningowym kołowrotkiem pstrągowym. Swoim designem i jakością komponentów błyskawicznie przekonuje do siebie również wędkarzy przywykłych do używania znacznie droższego sprzętu. Sportowa, dynamiczna forma, kompaktowa jednostka tworzona przez obudowę oraz rotor. Do tego perfekcyjnie dopasowana, płytka szpula doskonale dopełnia obrazu całości. Stworzony do łowienia cienkimi żyłkami i plecionkami, dzięki specjalnej technologii nawijania X-Wind umożliwia niezwykle komfortowe zarzucanie również bardzo lekkimi wahadłówkami.

- 3 łożyska kulkowe
- Blokada obrotów wstecznych Infinite Anti-Reverse®, bezstopniowa
- Precyzyjna regulacja hamulca szpuli
- Nawój żyłki X- Wind
- System oscylacji S-Stroke
- Aluminiowa szpula do dalekich rzutów
- Wzmocniony kabłąk PowerBail
- Duża rolka prowadząca z systemem antyskręceniowym
- Sprężyna kabłąka o wydłużonej żywotności
- Aluminiowa korbka
- Uchwyt korbki Soft-Touch



Zdjęcie z pełną szpulą Spoon Trout 4PiF

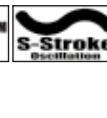

Nr. Art.	Wielkość	BB łącznie	Pojemność m/mm	Przełożenie	Długość nawoju cm	Waga g
12-44150	1500	3	140/0.14	5.1:1	61	175



## SPORTLINE 2PIF

### KOŁOWROTEK SPININGOWY

Od zawsze dążeniem marki CORMORAN było konstruowanie kołowroteków o możliwie jak najlepszym stosunku ceny do jakości. Ten model nie jest wyjątkiem od tej reguły. Łączy w sobie solidność i niezawodność z niewielką masą oraz płynnością pracy, a wszystko to za cenę zwykle niespotykaną przy tej jakości sprzęcie.

- 1 łożysko kulkowe
- Blokada obrotów wstecznych Infinite Anti-Reverse®, bezstopniowa
- Precyzyjna regulacja hamulca szpuli
- Nawój żyłki X-Wind
- System oscylacji S-Stroke
- Nylon / ABS szpula do dalekich rzutów
- Wzmocniony kabłąk PowerBail
- Duża rolka prowadząca z systemem antyskręciowym
- Sprężyna kabłąka o wydłużonej żywotności
- Aluminiowa korbka
- Uchwyt korbki Soft-Touch



Nr. Art.	Wielkość	BB łącznie	Pojemność m/mm	Przełożenie	Długość nawoju cm	Waga g
12-22250	2500	1	180/0.25	5.1:1	70	220





## VEYCOR FEEDER 4PIF

### KOŁOWROTEK DO DALEKICH RZUTÓW

Kompaktowy, nowoczesny kołowrotek do dalekich rzutów, który nadaje się nie tylko do łowienia metodą, lecz również do dalekodystansowego połowu karpia oraz ciężkiego spinningu przy użyciu cienkich plecionek. VeyCor Feeder 4PIF wyposażony jest w specjalnie skonstruowaną, aluminiową szpulę o wyjątkowych parametrach wyrzutowych zapewnianych przez odpowiednio zwiększoną średnicę. Do dyspozycji na szpuli otrzymujemy dwa metalowe klipsy do mocowania żyłki. Stonowany design i kompaktowa jedność korpusu, rotora oraz szpuli podkreślają wyjątkową jakość tego kołowrotka. Nawój żyłki X-Wind realizowany w systemie posuwu szpuli S-Stroke gwarantuje idealne ułożenie żyłki na szpuli, a tym samym doskonałe właściwości wyrzutowe. Hamulec „QD” Fast Drag z karbonowymi tarczami umożliwia jednym obrotem pokrętki regulację siły hamowania od zera do maksymalnej. Wysokie przełożenie pomaga w szybkim i pewnym doprowadzeniu ryby do podbieraka.



Tylko jeden obrót między run i fun !

- 3 łożyska kulkowe
- Blokada obrotów wstecznych Infinite Anti-Reverse®, bezstopniowa
- Przedni hamulec Fast Drag
- Węglowe tarcze hamulca
- Nawój żyłki X-Wind
- System oscylacji S-Stroke
- Aluminiowa szpula do dalekich rzutów
- Sprężynowany klips na żyłkę (podwójny)
- Wzmocniony kabłąk PowerBail
- Duża rolka prowadząca z systemem antyskręceniowym
- Sprężyna kabłąka o wydłużonej żywotności
- Aluminiowa korbka
- Uchwyt korbki Soft Touch



Nr. Art.	Wielkość	BB łącznie	Pojemność m/mm	Przełożenie	Długość nawoju cm	Waga g
14-40600	6000	3	240/0.20	5.5:1	107	440





## VEYCOR FEEDER 5PIF

### KOŁOWROTEK FEEDER

Feedery z włókna węglowego są obecnie lżejsze i poręczniejsze, niż kiedykolwiek. Jednocześnie muszą być jednak solidne i odporne na obciążenia. Właśnie dla takich nowoczesnych wędzisk stworzyliśmy doskonale dopasowany kołowrotek - nowy VeyCor Feeder 5PIF 5000. Lekki, super solidny i niedrogi. Wiele uwagi poświęciliśmy hamulcowi - również VeyCor Feeder 5PIF wyposażyliśmy w nasz nowy system Brake Block z funkcją „QD” Fast Drag: podczas połowu w nurcie musimy mieć przecież pełne zaufanie do hamulca. Wysoka efektywność przenoszenia siły pomaga w szybkim i komfortowym doprowadzaniu każdego holu do szczęśliwego zakończenia w podbieraku.

Pojemność wynosząca 230m/0.25mm sprawia, że VeyCor Feeder 5PIF 5000 ma optymalną wielkość do wszelkich rodzajów połowu feederowego aż po ultra ciężkie łowienie w dużym nurcie.

Wyposażony w dużą, podwójnie anodowaną aluminiową szpulę z dwoma dużymi sprężynowanymi klipsami i aluminiową szybko składaną korbkę.

- 4 łożyska kulkowe
- Blokada obrotów wstecznych Infinite Anti-Reverse®, bezstopniowa
- System hamulca Brake Block
- Przedni hamulec Fast Drag
- Nawój żyłki X- Wind
- System oscylacji S-Stroke
- Wycinana maszynowo CNC aluminiowa szpula do dalekich rzutów
- Sprężynowany klips na żyłkę (podwójny)
- Wzmocniony kabłąk PowerBail
- Duża rolka prowadząca z systemem antyskręciowym
- Sprężyna kabłąka o wydłużonej żywotności
- Szybko składana rączka z aluminium
- Uchwyt korbki Soft-Touch



Tylko jeden obrót między run i fun !



Hamulec Brake Block

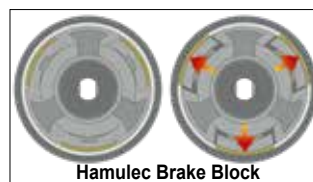
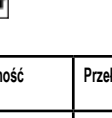
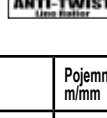

Hamulec Brake Block

Nr. Art.	Wielkość	BB łącznie	Pojemność m/mm	Przełożenie	Długość nawoju cm	Waga g
14-51500	5000	4	230/0.25	5.5:1	95	375



## BIG CAT 5PIF

### KOŁOWROTEK SUMOWY

Nowy kołowrotek sumowy Big Cat 5PIF łączy dużą odporność i wysoką siłę ściągnięcia z płynną pracą, świetnym wyważeniem i dużą pojemnością szpuli. Wytrzymała, grubościenna obudowa zapewnia doskonałe oparcie dla mocnego mechanizmu i optymalne przeniesienie siły w trakcie holu grubych sumów. Specjalnie stworzona, frezowana CNC aluminiowa szpula jest bardzo pojemna i wystarczająco mocna, by sprostać obciążeniom występującym podczas ciężkiego połowu z użyciem plecionek.

- 4 łożyska kulkowe
- Blokada obrotów wstecznych Infinite Anti-Reverse®, bezstopniowa
- Ekstra mocny hamulec szpuli
- Nawój żyłki X-Wind
- System oscylacji S-Stroke
- Wycinana maszynowo CNC aluminiowa szpula do dalekich rzutów
- Wzmocniony kabłąk PowerBail
- Duża rolka prowadząca z systemem antyskręcieniowym
- Sprężyna kabłąka o wydłużonej żywotności
- Wycinana maszynowo CNC aluminiowa korbka
- Uchwyt korbki Soft-Touch

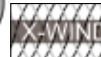

Nr. Art.	Wielkość	BB łącznie	Pojemność m/mm	Przełożenie	Długość nawoju cm	Waga g
14-50800	8000	4	460/0.40	4.3:1	97	695





Seacor Power Pilek 5PIF z zapełnioną szpulą

## SEACOR POWER PILK 5PIF

### KOŁOWROTEK SPININGOWY MORSKI

Jeśli oczekujecie od pilkerowego kołowrotka ponadprzeciętnej jakości i trwałości, wtedy powinniście sięgnąć po Seacor Power Pilek 5PIF. Wyposażony jest w przystosowany do dużych obciążeń mechanizm wprawiany w ruch za pomocą mocnej, frezowanej CNC, aluminiowej korbki. Dzięki niemu nie będziecie musieli obawiać się żadnego kapitalnego przeciwnika. Wyposażony w nasz nowy hamulec Brake Block, 4 stalowe łożyska „NCBB”, super mocną aluminiową szpulę do dalekich rzutów i nasz system posuwu szpuli S-Stroke perfekcyjnie układający żyłkę na szpuli. Wymienione komponenty połączone nieodkształcalnym korpusem są gwarantem niezawodnej, długotrwałej pracy kołowrotka.

- 4 stalowe łożyska kulkowe NCBB
- Przekładnia Power Gear
- Blokada obrotów wstecznych Infinite Anti-Reverse®, bezstopniowa
- System hamulca Brake Block
- Nawój żyłki X-Wind
- System oscylacji S-Stroke
- Aluminiowa szpula do dalekich rzutów
- Wzmocniony kabłąk PowerBail
- Duża rolka prowadząca z systemem antyskręciowym
- Sprężyna kabłąka o wydłużonej żywotności
- Wycinana maszynowo CNC aluminiowa korbka
- Uchwyt korbki Soft-Touch



Hamulec Brake Block

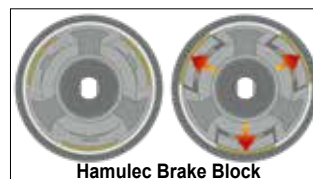

Hamulec Brake Block

Nr. Art.	Wielkość	BB NCBB	BB łożyska	Pojemność m/mm	Przełożenie	Długość nawoju cm	Waga g
14-56500	5000	4	4	320/0.35	5.2:1	95	380



Seacor Pilk 5PiF  
z zapelnioną szpulą

## SEACOR PILK 5PIF

### KOŁOWROTEK SPININGOWY MORSKI

Kompaktowy, nowoczesny kołowrotek spinningowy do połowu w słonej wodzie, który przykuwa uwagę swoją dużą średnicą szpuli oraz cechuje się znakomitymi parametrami wyrzutowymi. Posuw szpuli S-Stroke gwarantuje równomierny nawój niezależnie od tego, czy używamy żyłki mono, czy plecionkę.

Idealnie nadaje się do lekkiego połowu pilkerowego oraz morskiego spinningu. Wszystkie komponenty dobrane zostały pod kątem jak największej solidności, gdyż nawet lekki połów pilkerowy wymaga od młynka bardzo wiele.

Wyposażony w nasz nowy hamulec Brake Block, 4 stalowe łożyska „NCBB”, mocną aluminiową szpulę do dalekich rzutów i nasz specjalny, perfekcyjnie układający żyłkę posuw szpuli S-Stroke. Kolejne komponenty, jak mocny kabłąk czy nieodkształcalny korpus gwarantują niezawodność i dużą żywotność.



Hamulec Brake Block

- 4 stalowe łożyska kulkowe NCBB
- Przekładnia Power Gear
- Blokada obrotów wstecznych Infinite Anti-Reverse®, bezstopniowa
- System hamulca Brake Block
- Nawój żyłki X-Wind
- System oscylacji S-Stroke
- Aluminiowa szpula do dalekich rzutów
- Wzmocniony kabłąk PowerBall
- Duża rolka prowadząca z systemem antyskręciowym
- Sprężyna kabłąka o wydłużonej żywotności
- Wycinana maszynowo CNC aluminiowa korbka
- Uchwyt korbki Soft-Touch

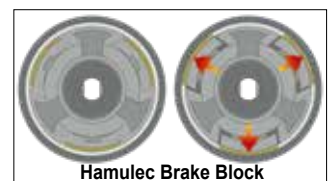
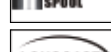

Hamulec Brake Block

Nr. Art.	Wielkość	BB NCBB	BB łącznie	Pojemność m/mm	Przełożenie	Długość nawoju cm	Waga g
14-55400	4000	4	4	270/0.30	5.5:1	95	370



## VEYCOR BR 7PIF

### KOŁOWROTEK Z WOLNYM BIEGIEM

VeyCor BR 7PIF to wymienny kołowrotek z wolnym biegiem o niezwykle lekkiej, miękkiej pracy mechanizmu i niezawodnym, typowym dla CORMORAN mechanizmem wolnego biegu. Jest precyzyjny, posiada szeroki zakres regulacji i umożliwia w pełni swobodne wybieranie żyłki.

Małe rozmiary idealnie nadają się do uniwersalnego połowu gruntowego wszystkich mniejszych gatunków oraz do łowienia brzan oraz pstrągów. Większe modele znajdują zastosowanie przy połowie w silnym nurcie oraz podczas łowienia metodą. Wyposażone w lekką aluminiową szpulę 2-Tone i nieodkształcalną, frezowaną CNC aluminiową korbkę.

- 6 łożysk kulkowych
- Blokada obrotów wstecznych Infinite Anti-Reverse®, bezstopniowa
- Precyzyjna regulacja hamulca szpuli
- Automatyczny wolny bieg, regulowany
- Nawój żyłki X- Wind
- System oscylacji S-Stroke
- Aluminiowa szpula do dalekich rzutów
- Wzmocniony kabłąk PowerBail
- Duża rolka prowadząca z systemem antyskręceniowym
- Sprężyna kabłąka o wydłużonej żywotności
- Wycinana maszynowo CNC aluminiowa korbka
- Uchwyt korbki Soft-Touch



Zdjęcie z pełną szpulą  
VeyCor BR 7PIF



Nr. Art.	Wielkość	BB łącznie	Pojemność m/mm	Przełożenie	Długość nawoju cm	Waga g
19-74300	3000	6	200/0.25	5.1:1	73	330
19-74400	4000	6	240/0.28	5.1:1	73	350
19-74500	5000	6	350/0.30	5.5:1	97	470
19-74600	6000	6	400/0.32	5.5:1	110	495





## VEYCOR BR 4PIF

### KOŁOWROTEK Z WOLNYM BIEGIEM

Mniejsze rozmiary VeyCor BR 4PiF idealnie sprawdzają się podczas połowu gruntowego mniejszych ryb jak i w trakcie łowienia brzan oraz pstrągów.

Większe modele z serii przeznaczone są do cięższego połowu karpia lub łowienia metodą feeder w silnym nurcie. Kołowrotki VeyCor BR 4PiF wyposażone są w lekką aluminiową szpulę 2-Tone i odporną aluminiową korbkę. Wolny bieg pracuje precyzyjnie, posiada szeroką regulację i umożliwia całkiem swobodne oddawanie żyłki.

- 3 łożyska kulkowe
- Blokada obrotów wstecznych Infinite Anti-Reverse®, bezstopniowa
- Precyzyjna regulacja hamulca szpuli
- Automatyczny wolny bieg, regulowany
- Nawój żyłki X- Wind
- System oscylacji S-Stroke
- Aluminiowa szpula do dalekich rzutów
- Wzmocniony kabłąk PowerBail
- Duża rolka prowadząca z systemem antyskręceniowym
- Sprężyna kabłąka o wydłużonej żywotności
- Wycinana maszynowo CNC aluminiowa korbka
- Uchwyt korbki Soft-Touch



VeyCor BR 4PiF z zapełnioną szpulą



Nr. Art.	Wielkość	BB łącznie	Pojemność m/mm	Przełożenie	Długość nawoju cm	Waga g
19-46300	3000	3	200/0.25	5.1:1	73	330
19-46400	4000	3	240/0.28	5.1:1	73	350
19-46500	5000	3	350/0.30	5.1:1	97	470
19-46600	6000	3	400/0.32	5.1:1	110	505



## CORMAXX BR 3PIF

### KOŁOWROTEK Z WOLNYM BIEGIEM

Świetne lekkie kołowrotki z wolnym biegiem o imponującej relacji ceny do jakości. Wolny bieg pracuje precyzyjnie, posiada szeroki zakres regulacji umożliwiający zupełnie swobodne wypuszczanie żyłki. Mechanizm pracuje miękko i płynnie nie stawiając niemal żadnego oporu na korbce - wyjątkowa jakość w tym segmencie cenowym.

- 2 łożyska kulkowe
- Blokada obrotów wstecznych Infinite Anti-Reverse®, bezstopniowa
- Automatyczny wolny bieg, regulowany
- Nawój żyłki X- Wind
- System oscylacji S-Stroke
- Aluminiowa szpula 2-Tone
- Wzmocniony kabłąk PowerBail
- Duża rolka prowadząca z systemem antyskręceniowym
- Aluminiowa korbka
- Uchwyt korbki Soft-Touch

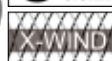

Wyposażone w wysokiej klasy aluminiową szpulę oraz chroniącą żyłkę rolkę prowadzącą Anti-Twist.

Nr. Art.	Wielkość	BB łącznie	Pojemność m/mm	Przełożenie	Długość nawoju cm	Waga g
19-81200	2000	2	130/0.25	5.1:1	67	280
19-81250	2500	2	180/0.25	5.1:1	73	300
19-81300	3000	2	210/0.28	5.1:1	85	380
19-81350	3500	2	250/0.30	5.1:1	85	385
19-81400	4000	2	290/0.30	5.1:1	85	390





## Szpule zapasowe do kołowrotek spinningowych

### Szpula zapasowa do Cross Water 5PiF

Nr. Art.	Pasuje do modeli kołowrotek Model(e)	Pasuje do modeli kołowrotek Art.-No.	Pasuje do modeli kołowrotek Wielkość	Materiał Szpula zapasowa
12-9959050	Cross Water 5PiF	12-59050	500	aluminium
12-9959100	Cross Water 5PiF	12-59100	1000	aluminium
12-9959200	Cross Water 5PiF	12-59200	2000	aluminium
12-9959250	Cross Water 5PiF	12-59250	2500	aluminium
12-9959300	Cross Water 5PiF	12-59300	3000	aluminium

### Szpula zapasowa do VeyCor Feeder 5PiF

Nr. Art.	Pasuje do modeli kołowrotek Model(e)	Pasuje do modeli kołowrotek Art.-No.	Pasuje do modeli kołowrotek Wielkość	Materiał Szpula zapasowa
14-9951500	VeyCor Feeder 5PiF	14-51500	5000	aluminium

### Szpula zapasowa do VeyCor Feeder 4PiF

Nr. Art.	Pasuje do modeli kołowrotek Model(e)	Pasuje do modeli kołowrotek Art.-No.	Pasuje do modeli kołowrotek Wielkość	Materiał Szpula zapasowa
14-9940600	VeyCor Feeder 4PiF	14-40600	6000	aluminium

### Szpula zapasowa do Spoon Trout 4PiF

Nr. Art.	Pasuje do modeli kołowrotek Model(e)	Pasuje do modeli kołowrotek Art.-No.	Pasuje do modeli kołowrotek Wielkość	Materiał Szpula zapasowa
12-9944150	Spoon Trout 4PiF	12-44150	1500	aluminium

### Szpula zapasowa do Spoon Trout 8PiF

Nr. Art.	Pasuje do modeli kołowrotek Model(e)	Pasuje do modeli kołowrotek Art.-No.	Pasuje do modeli kołowrotek Wielkość	Materiał Szpula zapasowa
12-9958150	Spoon Trout 8PiF	12-58150	1500	aluminium

### Szpula zapasowa do Big Cat 5PiF

Nr. Art.	Pasuje do modeli kołowrotek Model(e)	Pasuje do modeli kołowrotek Art.-No.	Pasuje do modeli kołowrotek Wielkość	Materiał Szpula zapasowa
14-9950800	Big Cat 5PiF	14-50800	8000	aluminium

### Szpula zapasowa do Seacor Power Piłk 5PiF

Nr. Art.	Pasuje do modeli kołowrotek Model(e)	Pasuje do modeli kołowrotek Art.-No.	Pasuje do modeli kołowrotek Wielkość	Materiał Szpula zapasowa
14-9956500	Seacor Power Piłk 5PiF	14-56500	5000	aluminium



## Szpule zapasowe do kołowrotków spinningowych

### Szpula zapasowa do Seacor Pilk 5PiF

Nr. Art.	Pasuje do modeli kołowrotków Model(e)	Pasuje do modeli kołowrotków Art.-No.	Pasuje do modeli kołowrotków Wielkość	Materiał Szpula zapasowa
14-9955400	Seacor Pilk 5PiF	14-55400	4000	aluminium

## Szpule zapasowe do kołowrotków z wolnym biegiem

### Szpula zapasowa do VeyCor BR 7PiF

Nr. Art.	Pasuje do modeli kołowrotków Model(e)	Pasuje do modeli kołowrotków Art.-No.	Pasuje do modeli kołowrotków Wielkość	Materiał Szpula zapasowa
19-9974250	VeyCor BR 7PiF	19-74250	2500	aluminium
19-9974300	VeyCor BR 7PiF	19-74300	3000	aluminium
19-9974400	VeyCor BR 7PiF	19-74400	4000	aluminium
19-9974500	VeyCor BR 7PiF	19-74500	5000	aluminium
19-9974600	VeyCor BR 7PiF	19-74600	6000	aluminium

### Szpula zapasowa do VeyCor BR 4PiF

Nr. Art.	Pasuje do modeli kołowrotków Model(e)	Pasuje do modeli kołowrotków Art.-No.	Pasuje do modeli kołowrotków Wielkość	Materiał Szpula zapasowa
19-9946250	VeyCor BR 4PiF	19-46250	2500	aluminium
19-9946300	VeyCor BR 4PiF	19-46300	3000	aluminium
19-9946400	VeyCor BR 4PiF	19-46400	4000	aluminium
19-9946500	VeyCor BR 4PiF	19-46500	5000	aluminium
19-9946600	VeyCor BR 4PiF	19-46600	6000	aluminium

### Szpula zapasowa do Cormaxx BR 3PiF

Nr. Art.	Pasuje do modeli kołowrotków Model(e)	Pasuje do modeli kołowrotków Art.-No.	Pasuje do modeli kołowrotków Wielkość	Materiał Szpula zapasowa
19-9981200	Cormaxx BR 3PiF	19-81200	2000	aluminium
19-9981250	Cormaxx BR 3PiF	19-81250	2500	aluminium
19-9981300	Cormaxx BR 3PiF	19-81300	3000	aluminium
19-9981350	Cormaxx BR 3PiF	19-81350	3500	aluminium
19-9981400	Cormaxx BR 3PiF	19-81400	4000	aluminium



# WĘDKI 2023/2024



## FUNDAMENTY KONSTRUKCJI NASZYCH WĘDEK

Konstrukcja naszych wędek spinningowych oraz wędek do połowu drapieżników oparta jest na jasno zdefiniowanych pryncypiach stanowiących podstawę dla każdej kolejnej serii. Każdy model cechuje konkretna akcja i specyficzna krzywa ugięcia pod obciążeniem. Żadna wędką nie może być w pełni zdefiniowana jedynie przez jeden parametr, gdyż akcja i ugięcie są równie istotne.

### AKCJA & KRZYWA UGIĘCIA

Wszystkie nasze wędkę przyporządkować można jasno zdefiniowanemu typowi akcji blanku. Ekstra szybkie - akcja **A** to wędkę ekstremalnie szybkie i bardzo czułe, umożliwiają dalekie i precyzyjne zarzucanie oraz doskonale wycucie przynęty. Blanki są sztywne i mocne, jednakże w trakcie holu nie tak wdzięczne, jak np. wędkę o akcji **B** lub **C**, które lepiej amortyzują i przejmują energię. Perfekcyjne kije do walki to te o akcji **D** lub **E**, jednak przy ich pomocy nie da się tak daleko i precyzyjnie zarzucić, a ich blanki są dość miękkie, bez większych rezerw mocy. Nadają się do prezentacji łatwych w prowadzeniu przynęt, bardziej wymagające wabiki łatwiej i skuteczniej podamy na wędkach o akcji **A** lub **B**. Takie wędkę wymagają znacznego wzbogacenia kompozytu węglowego o moduły uelastyczniające, co wiąże się ze znacząco wyższą ceną w porównaniu do modeli z akcją **C** lub **D**. Ciekawostką są nasze wędkę **Jiggerspin** o akcji **AB**. Doskonale łączą cechy wędek z akcjami **A** oraz **B**, dzięki czemu są w trakcie holu dużo elastyczniejsze i jednocześnie bardziej niezawodne od modeli z akcją **A**. Flex Point jest w ich przypadku bardziej „ruchomy” i przesuwają się w zależności od obciążenia.

### MOC & OBCIĄŻENIE POWODUJĄCE WYGIĘCIE

Na tym schemacie przedstawione są klasy mocy i sztywności z odpowiednimi zakresami ciężarów wyrzutowych (wszystkie obciążone takim samym ciężarem - liczba „5” nie oznacza masy w kg/g lecz jest wyłącznie wielkością znamionową). Klasy te są bardziej elastyczne i tym samym wędkę posiadająca klasyfikację mocy & sztywności **L** może w konkretnym przypadku mieć ciężar wyrzutu wynoszący np. 28g.

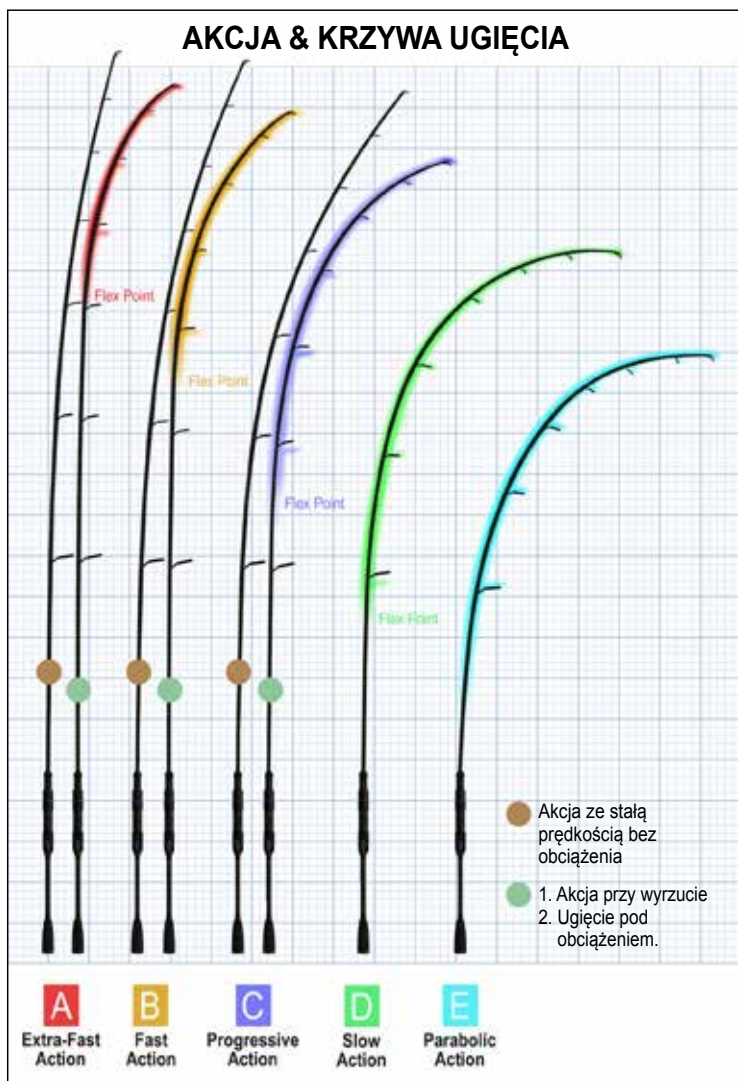

### MOC & UGIĘCIE POD OBCIĄŻENIEM

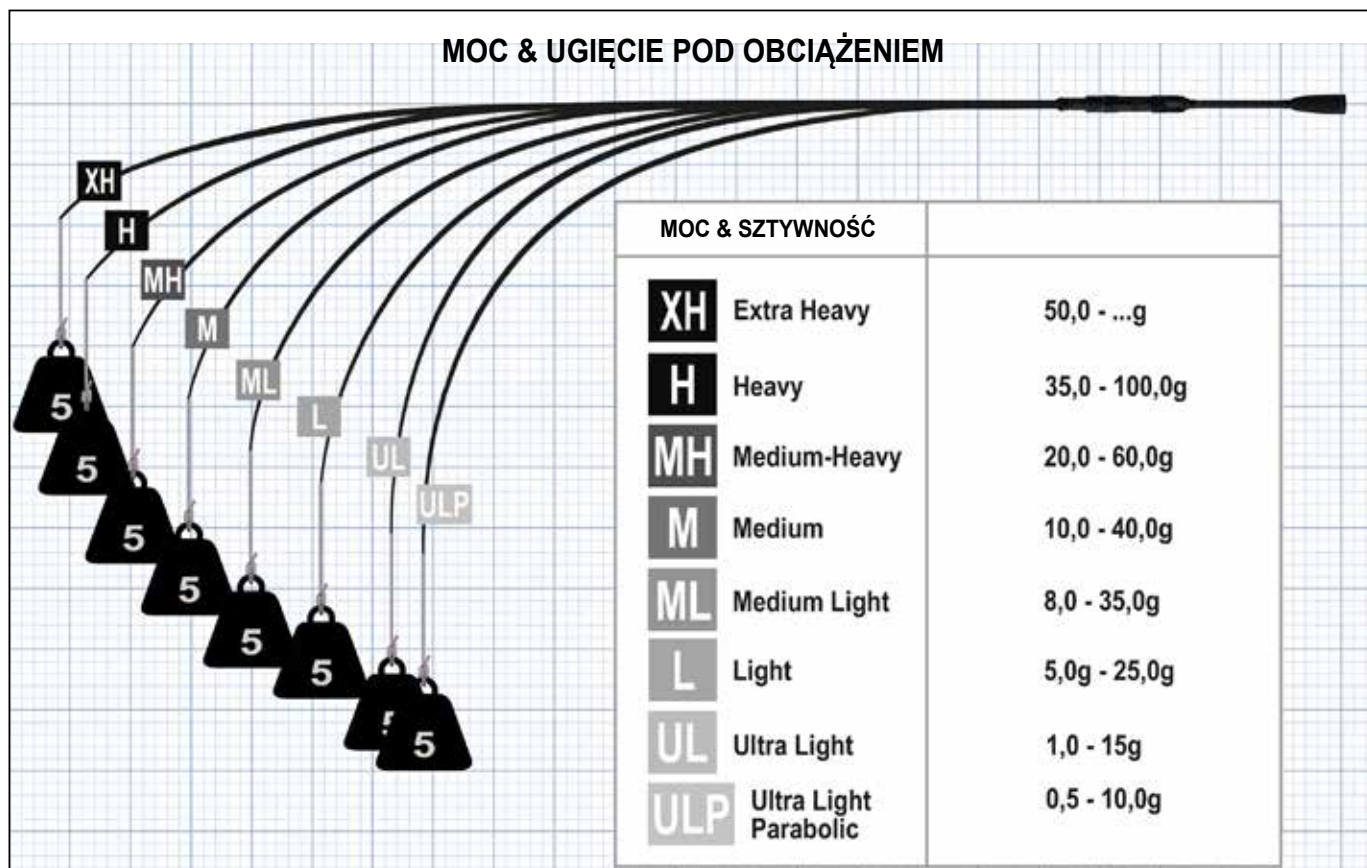



Przeglądając się dokładnie poszczególnym wędkom na diagramach Moc & sztywność zauważamy zmieniające wraz ze zwiększającym się obciążeniem ugięcia (podane obciążenia to nie wartości wymierne w kg, a wielkości pogładowe).

Na tych diagramach nie są przedstawione różne typy akcji, lecz krzywe ugięcia pod określonym stałym obciążeniem.

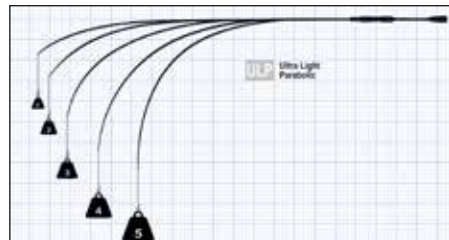
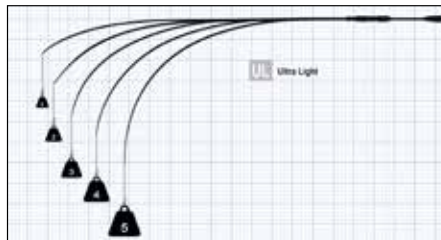
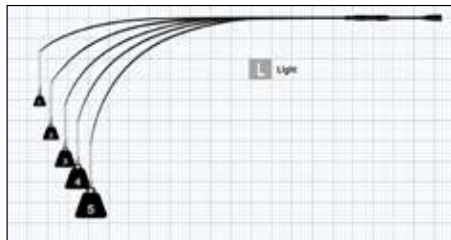
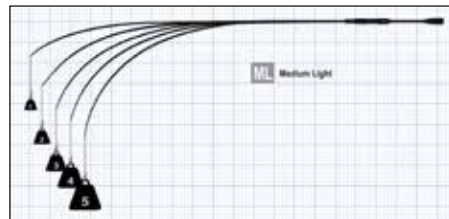
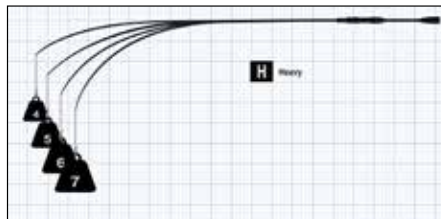
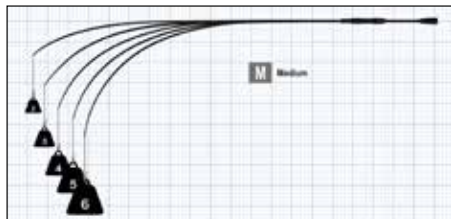
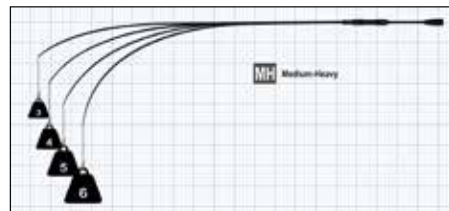
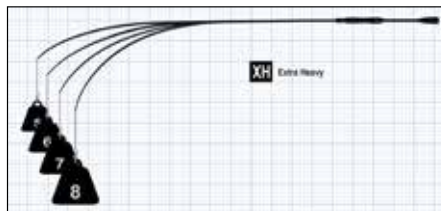

Przeglądając się dokładnie poszczególnym wędkom na diagramach Akcja & krzywa ugięcia zauważamy zmieniające ugięcia wędek o różnej sztywności i jednakowym parametrze akcji (Wszystkie obciążone tym samym ciężarem, podane obciążenia to nie wartości wymierne w kg, a wielkości pogładowe).

Dla uproszczenia diagramu przedstawione zostały tylko wędkę w wersjach ML-H, oczywiście są również modele o akcji A w wersji L, UL itd.

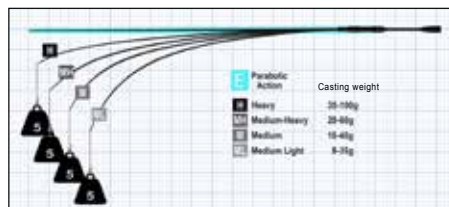
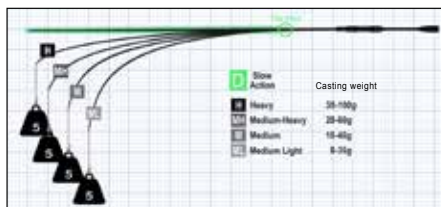
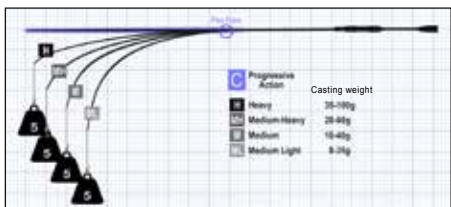
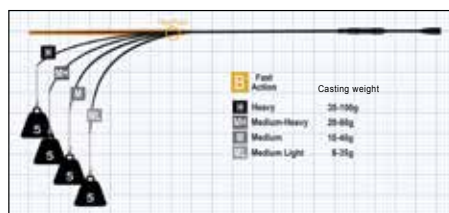
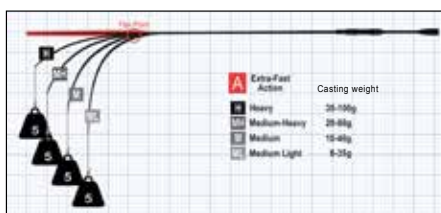

Idąc dalej i biorąc na tapetę konkretne wędziska, nakładając na siebie diagramy Akcja & krzywa ugięcia i Moc & obciążenie powodujące wygięcie otrzymujemy następujący obraz. (podane obciążenia to nie wartości wymierne w kg, a wielkości pogładowe).

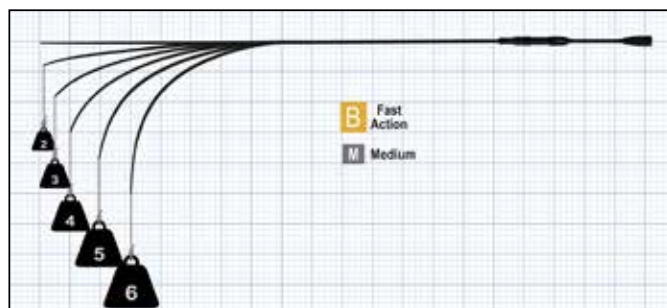
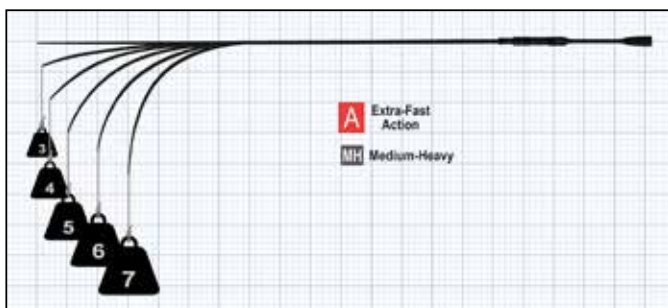

Wędka z ultra szybką akcją A w kategorii MH Medium-Heavy zachowuje się pod wpływem różnych obciążeń, jak widzimy na ilustracji. Zakres ciężarów wyrzutowych wynosi ok. 20-60g. Takie wędkę są mocne i sztywne, mają ekstremalnie szybką i czułą szczytówkę świetnie przekazującą każdy ruch przynęty bezpośrednio do dolnika. Takim wędziskiem możemy zrzucić bardzo daleko i z dużą precyzją, a także błyskawicznie i efektywnie zacinąć każde branie. Cechuje je duży zapas mocy. Uważać należy w trakcie holu na plecankach, gdyż ryzyko wyslizgnięcia się haka z rybiej paszczy jest spore, szczególnie podczas zbyt forsownego holowania zaciętego okazu. Rozciągliwy przypon jest w tym wypadku często bardzo korzystnym rozwiązaniem. Taka wędka świetnie nadaje się do prezentacji bardziej wymagających wabików, których prowadzenie wymaga większej precyzji ruchów.

Wędka o szybkiej akcji B w kategorii M Medium zachowuje się pod wpływem różnych obciążeń jak widzimy na ilustracji. Zakres ciężarów wyrzutowych wynosi 10-40g.

Takie wędzisko jest mocne i dynamiczne, cechuje się dużą czułością, dobrze przekazuje drgania do dolnika. Takim wędziskiem możemy zrzucić daleko i precyzyjnie, a także szybko i efektywnie zacinąć każde branie. Dosyć szybko odzyskuje stabilność po wyrzuceniu. W trakcie holu jest znacznie mniej problematyczne, niż wędki o akcji A. Dobrze spisuje się z szerokim spektrum przynęt. Skutecznie sygnalizuje również delikatniejsze brania.

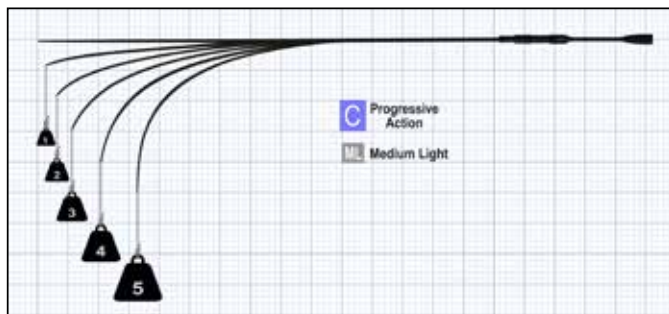

Wędkę o progresywnej akcji C w kategorii **ML** Medium-Light zachowuje się pod wpływem różnych obciążeń jak widzimy na ilustracji. Zakres ciężarów wyrzutowych wynosi 8-35g. Taka wędkę jest bezproblemowa praktycznie na każdym obszarze, radzi sobie umiarkowanie dobrze lub bardzo dobrze z każdym zadaniem. Doskonale sprawdzi się w rękach początkujących bądź sporadycznie wędkujących użytkowników podczas połowu małymi i średnimi wabikami. Do większych przynęt idealnym wyborem będzie wersja M o ciężarze wyrzutowym 10-40g lub wersja **MH** o wyrzucie 20-60g. Przede wszystkim w trakcie holu mniej doświadczony wędkarz poradzi sobie dzięki takiej wędkę dużo łatwiej, niż w przypadku znacznie szybszych kategorii **B** czy nawet **A**.

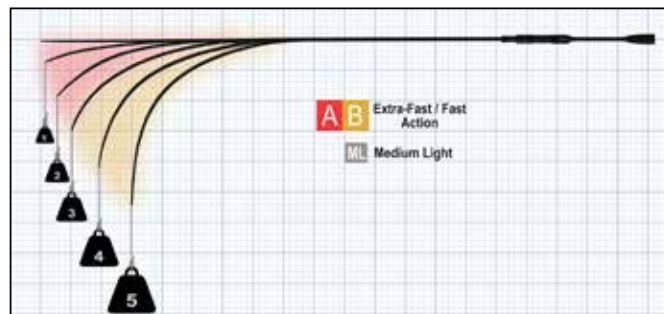

Wędkę Jiggerspin o specjalnej akcji AB w kategorii **ML** Medium-Light zachowuje się pod wpływem różnych obciążeń jak widzimy na ilustracji. Zakres ciężarów wyrzutowych wynosi 8-35g. Wędkę Jiggerspin to wyjątkowe narzędzie stanowiące idealne rozwiązanie na bardzo liczne okazje. Flex Point (punkt, w którym blank wygina się pod obciążeniem) przesuwa się w wędkę Jiggerspin wraz z rosnącym obciążeniem. Podczas prowadzenia przynęty bardzo szybko szczytówka bardzo efektywnie przekazuje wszelkie drgania wprost do dolnika. Przy wyrzucie oraz w trakcie holu Flex-Point przesuwa się bardziej na pozycję **B**. Wędkę Jiggerspin jest znacznie „luźniejsza” od modeli o akcji **A**. Bardzo popularne są również nasze wędkę Jiggerspin w wersji **L** z ciężarem wyrzutowym do 28g.

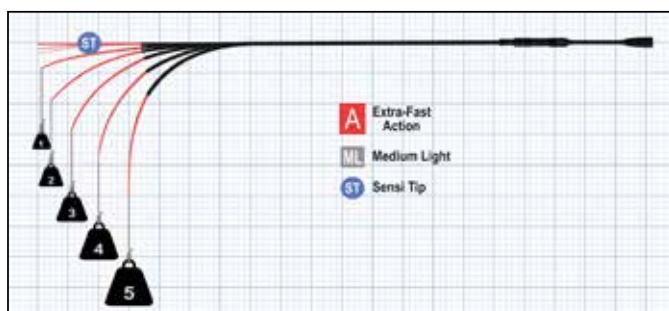

Wędkę o super szybkiej akcji **A** w kategorii **ML** Medium-Light ze pełną szczytówką **ST** z włókna węglowego zachowuje się pod wpływem różnych obciążeń jak widzimy na ilustracji. Zakres ciężarów wyrzutowych wynosi 8-35g. Taką wędkę w zadowalający sposób da się zbudować tylko w oparciu o wysokomodułowe włókno węglowe, które pozwala uzyskać ultra szybką akcję szczytówką. Duża sztywność, olbrzymia szybkość i nadzwyczajna wysoka czułość pełnej węglowej szczytówki pozwalająca wyłapać najdelikatniejsze brania. Blank umożliwia dalekie i celne rzuty, jednocześnie gwarantując natychmiastowe, nie opóźnione zacinięcie. Duża rezerwa mocy. Przy zbyt siłowym holowaniu hak może łatwo wyczepić się z rybiego pyska. Korzystne często okazuje się zastosowanie rozciągliwego przyponu. W kategorii **L-Light** ten typ wędek perfekcyjnie nadaje się do finyzjnego łowienia małymi gumowymi imitacjami i jigami okoni, sandaczy i pstrągów. W kategorii **UL-Ultralight** ten typ wędek nadaje się do finyzjnego łowienia małymi i najmniejszymi przynętami pstrągów, okoni i sandaczy.

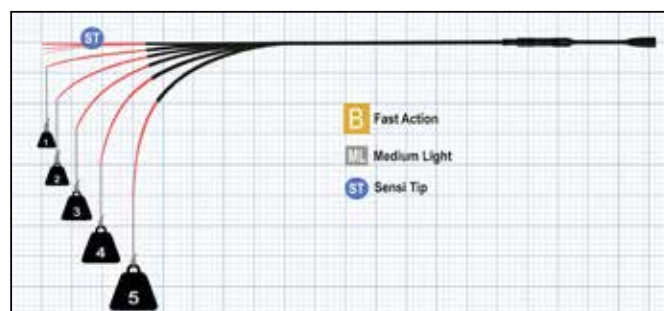

Wędkę o szybkiej akcji **B** w kategorii **ML** Medium-Light i z pełną szczytówką **ST** z włókna węglowego zachowuje się pod wpływem różnych obciążeń jak widzimy na ilustracji. Zakres ciężarów wyrzutowych wynosi 8-35g. Ten typ wędek to idealne rozwiązanie do jigowego połowu okoni, sandaczy i pstrągów niewielkimi gumowymi imitacjami i jigami oraz do łowienia metodą dropshotową, jak również do połowu na okonie przy użyciu przynęt naturalnych. Pełna szczytówka z włókna węglowego jest ekstremalnie czuła, dzięki czemu sygnalizuje każde najdrobniejsze skubnięcie. W trakcie holu jest mimo względnie dużej sztywności raczej łatwa do okiełznanania. Cechuje się dobrymi parametrami użytkowymi we wszystkich obszarach zastosowania. W kategorii **L-Light** ten typ wędek perfekcyjnie nadaje się do finyzjnego łowienia małymi gumowymi imitacjami i jigami okoni, sandaczy i pstrągów, a także do połowu przyponami Texas i Carolina Rig. W kategorii **UL-Ultralight** ten typ wędek doskonale nadaje się do finyzjnego łowienia małymi i najmniejszymi przynętami pstrągów, okoni i sandaczy.

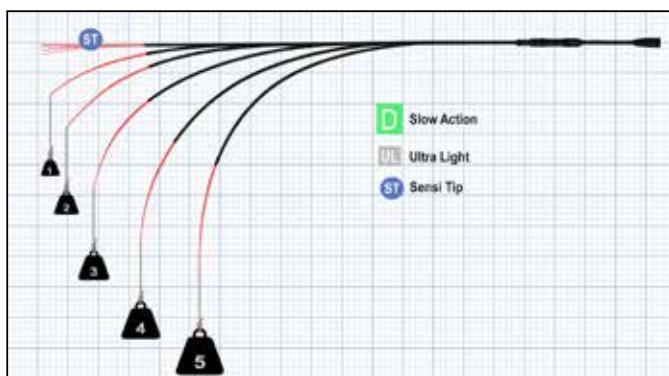

Wędkę o wolnej akcji **D** w kategorii **UL** Ultra-Light i z pełną węglową szczytówką **ST** zachowuje się pod wpływem różnych obciążeń jak widzimy na ilustracji. Zakres ciężarów wyrzutowych wynosi 1-15g. Ten typ wędek perfekcyjnie nadaje się do łowienia przynętami łatwymi w prezentacji takimi, jak małe wahadłówki pstrągów, okoni w mniejszych wodach i z niedużych odległości. Pełna szczytówka z włókna węglowego jest ekstremalnie czuła, by sygnalizować najostrożniejsze brania. Rezerwa mocy jest ograniczona, jednak na takim spręcie walka z każdym przeciwnikiem daje wiele radości.

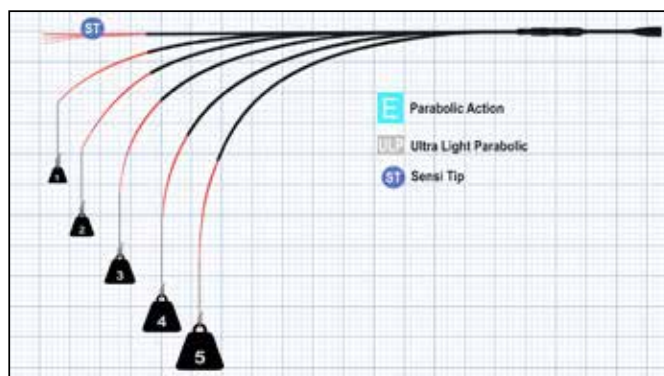

Wędkę o parabolicznej akcji **E** w kategorii **ULP** Ultra-Light Parabolic z pełną szczytówką **ST** z włókna węglowego zachowuje się pod wpływem różnych obciążeń jak widzimy na ilustracji. Zakres ciężarów wyrzutowych wynosi 0.5-10g. Ten typ wędek to Non Plus Ultra do połowu mini-wahadłówkami w pstrągowych stawach z niedużych odległości. Umożliwiają bardzo powolną prezentację. Pełna szczytówka z włókna węglowego jest ekstremalnie czuła, dzięki czemu sygnalizuje każde najdrobniejsze skubnięcie. Rezerwa mocy jest stosunkowo ograniczona, dlatego nie mogą wiele przeciwstawić silnemu przeciwnikowi hol może niekiedy potrwać dość długo. Jednocześnie każdy stoczony pojedynek jest wyjątkowym wędkarskim doświadczeniem.



## Wędkę spinningowe

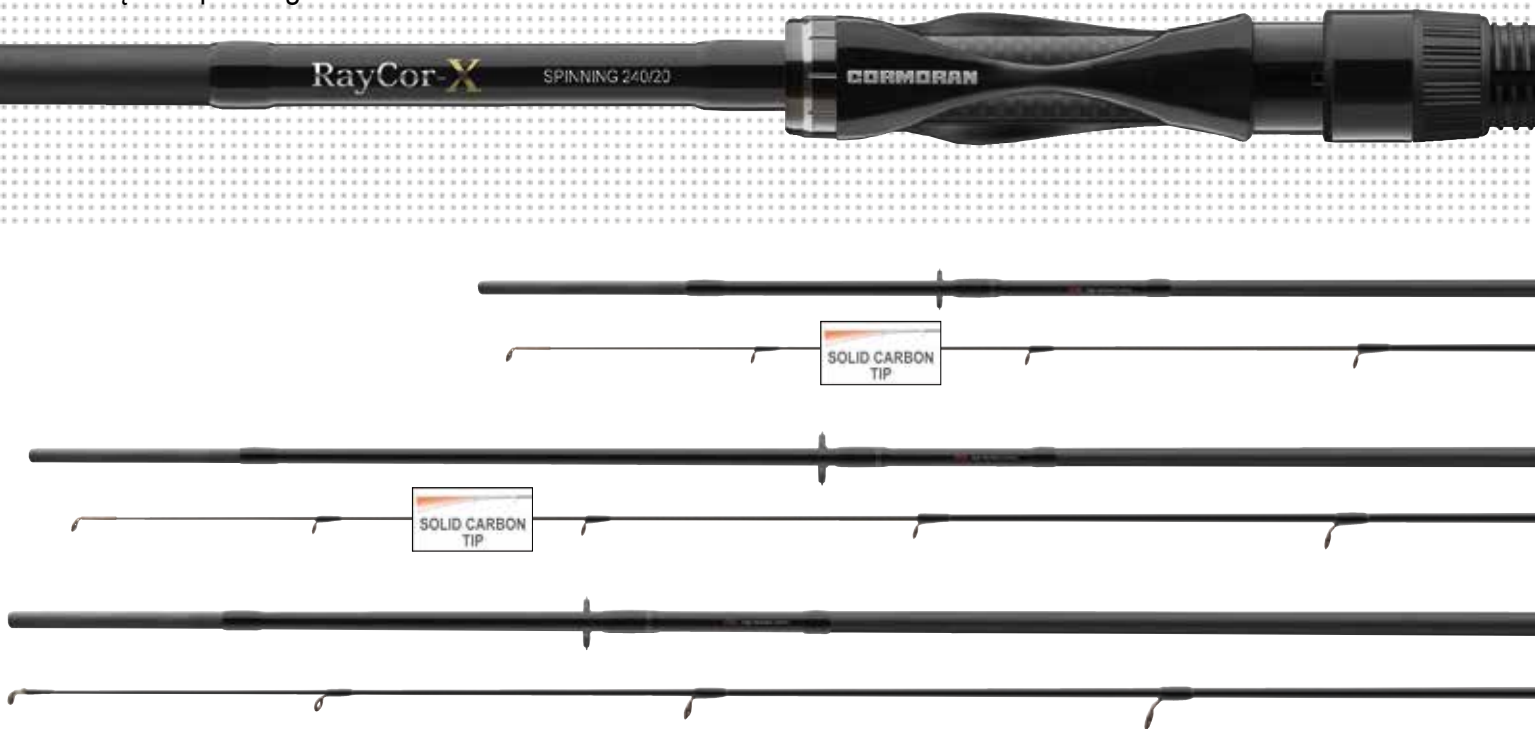

## RAYCOR X SPINNING

Ewolucja się nie zatrzymuje - nowy RayCor-X znów wyznacza standardy

Litera X w nazwie RayCor oznacza „Extra-Fast”: ultra szybka akcja dla perfekcyjnego prowadzenia przynęty, kontrolowanych, dalekich rzutów i szybkiego, skutecznego zacinania. Wyposażone w ergonomicznie uformowany uchwyt kołowrotka „High-Touch”, pozwalający bezpośrednio wyczuć wszystkie sygnały przechodzące przez wędkę.

Gdy inni wędkarze docierają do granic możliwości ze swoimi kijami, RayCor-X stawia poprzeczkę poziom wyżej. Rezerwy mocy, jakie w nim drzemią dają olbrzymią pewność w trakcie połowu. Przy każdym dalekim wyrzucie pozwala dołożyć kilka metrów ekstra, a każde następujące nawet na dużej odległości branie skwitować skutecznym zacięciem. W każdej chwili daje dokładny obraz tego, co dzieje się z przynętą na końcu żyłki, dając możliwość szybkiej reakcji na każdą sytuację. Jest to zaleta, której wielu wędkarzy zwyczajnie nie zna, gdyż ich sprzęt im jej nie zapewnia. Do dyspozycji otrzymujemy odpowiedni model na niemal każdą okazję od ultra lekkiego, finezyjnego łowienia mini wabikami po ciężki połów dużymi gumami kapitalnych szczupaków.



- Blank z wysokomodulowego włókna węglowego
- Wysokiej jakości rękojeść z EVA
- Uchwyt kołowrotka Sensi-Touch
- Przelotki SiC
- Uchwyt do mocowania haczyka / przynęty
- Futerał materiałowy

## RAYCOR X SPIN

## WĘDKA SPININGOWA | L-H | AKCJA SZCZYTOWA

Nowoczesne, mocne spinningi o szybkiej akcji szczytowej umożliwiające dalekie i precyzyjne zarzucanie. RayCor-X Spin są lekkie i dobrze wyważone, dzięki czemu świetnie leżą w dłoni.



## Cechy szczególne

- Pełna szczytówka z włókna węglowego, niezwykle czuła
- Ultra szybka akcja szczytowa
- Perfekcyjna sygnalizacja brań

A

Nr. Art.	Długość m	CW g	Akcja	Skład L. cm	Sekcje	Przelotki	Waga g
27-8003022	2.20	10-30	extra fast	114	2	7	115
27-8003524	2.40	10-35	extra fast	125	2	7	125
27-8005022	2.20	10-50	extra fast	114	2	7	120
27-8005024	2.40	10-50	extra fast	125	2	7	130
27-8007024	2.40	30-70	extra fast	125	2	7	150

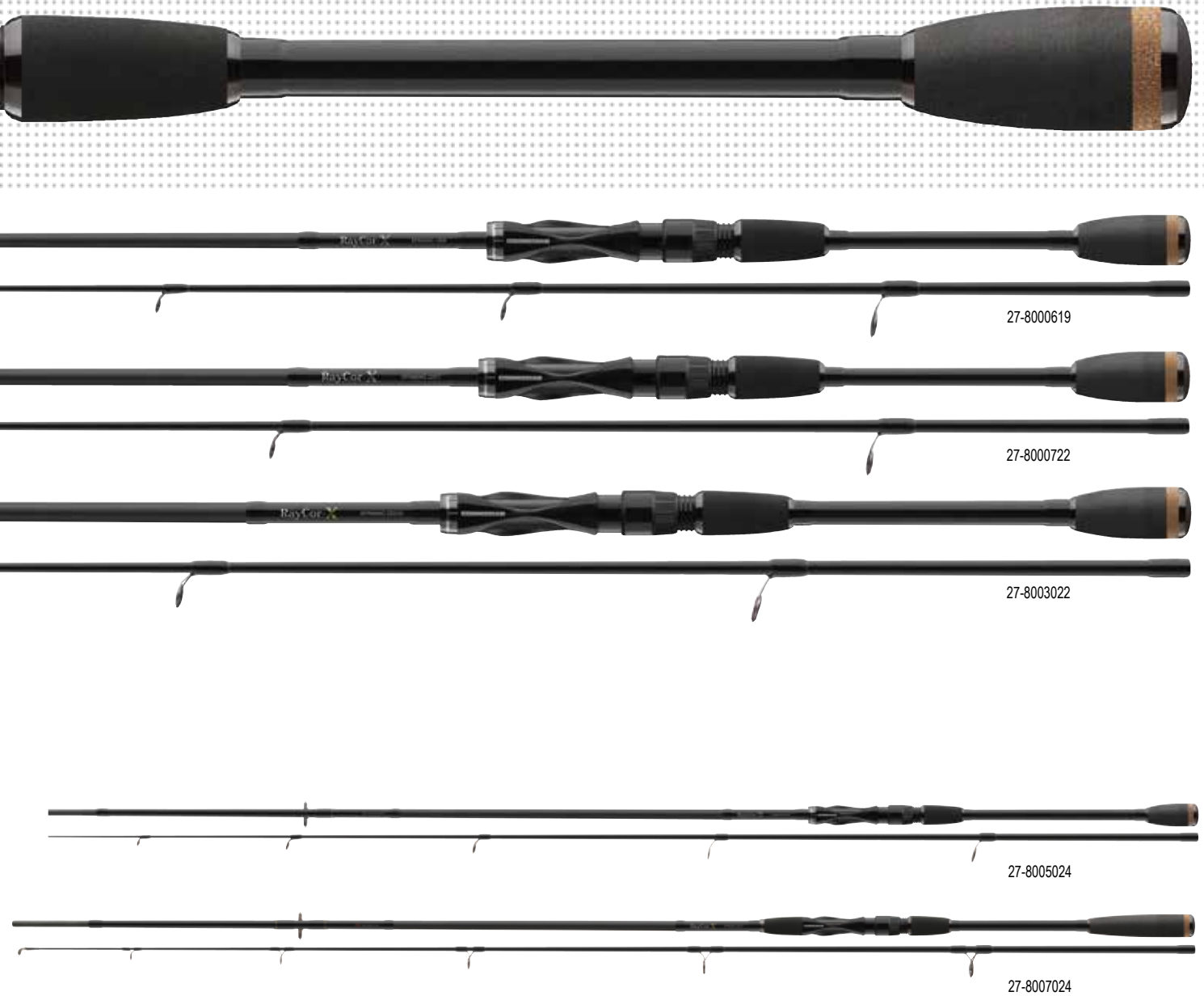

**RAYCOR X UL / LIGHT SPIN**

WĘDKA SPININGOWA | UL | L | CZUŁA SZCZYTÓWKA

Spinningi Light i Ultra Light z wklejaną, pełną szczytówką z włókna węglowego do połowu małymi przynętami okoni, sandaczy, pstrągów, kleni itd.



**Cechy szczególne**

- Akcja szczytowa dla odpowiedniej sygnalizacji brań
- Wysoka efektywność przekazywania energii



Nr. Art.	Długość m	CW g	Akcja	Skład L. cm	Sekcje	Przelotki	Waga g
27-8000619	1.95	1-6	extra fast	102	2	8	95
27-8000722	2.20	1-7	extra fast	114	2	8	90
27-8001020	2.05	3-10	extra fast	106	2	8	105
27-8001821	2.10	4-18	extra fast	110	2	8	120



## Wędk spinningowe



## BLACK MASTER SPINNING

... nierozdzielnie łączy technikę i radość z połowu.

Stworzone do niemal wszystkich technik nowoczesnego połowu sztucznymi wabikami zarówno przy użyciu zwykłych żyłek, jak i plecionek. Najnowsze wędki Black Master cechuje niska waga, szybka akcja i imponująco doskonałe wyważenie. Bazą ich konstrukcji jest nasz węglowy kompozyt High Strength SM20, zapewniający im dynamikę i wytrzymałość.

Pakiet wyposażenia wędek Black Master obejmuje obok korkowej rękojeści, lekkich przelotek SiC i funkcjonalnego, skręcanego uchwyту kołowrotka również materiałowy futerał chroniący wędkę przed uszkodzeniami w trakcie transportu. Blanki wykonane zostały z kompozytu węglowego SM20 gwarantującego im niską wagę i solidność.

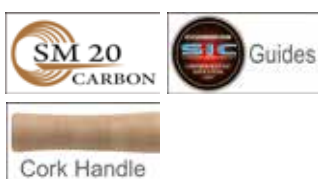

- Kompozytowy blank SM20
- Wysokiej jakości korkowa rękojeść
- Funkcjonalny skręcany uchwyt kołowrotka
- Przelotki SiC
- Uchwyt do mocowania haczyka / przynęty
- Futerał materiałowy





**BLACK MASTER SPIN**

WĘDKA SPININGOWA | L | M

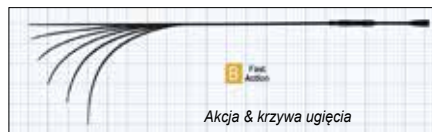

**Cechy szczególne**  
• Uniwersalne spinningi



Nr. Art.	Długość m	CW g	Akcja	Skład L. cm	Sekcje	Przelotki	Waga g
27-2025180	1.80	5-25	fast	95	2	6	110
27-2025210	2.10	5-25	fast	110	2	7	125
27-2025240	2.40	5-25	fast	125	2	7	150
27-2025270	2.70	5-25	fast	140	2	8	185
27-2040210	2.10	10-40	fast	109	2	7	140
27-2040240	2.40	10-40	fast	125	2	7	165
27-2040270	2.70	10-40	fast	140	2	8	190
27-2040300	3.00	10-40	fast	155	2	9	235



## Wędki spinningowe



## BLACK MASTER POWER SPIN

WĘDKA SPININGOWA | MH | H | XH

Szybkość	Zasięg wyrzutu
Stabilność	Celność wyrzutu
Czułość	Zbalansowanie
Generowanie mocy	Zdolność amortyzacji



## Cechy szczególne

- Uniwersalne w zastosowaniu spinningi na duże ciężary i duże obciążenia



Nr. Art.	Długość m	CW g	Akcja	Skład L. cm	Sekcje	Przelotki	Waga g
27-2060240	2.40	20-60	progressive	125	2	7	180
27-2060270	2.70	20-60	progressive	140	2	8	190
27-2060300	3.00	20-60	progressive	155	2	9	260
27-2080270	2.70	35-80	progressive	140	2	8	245
27-2080300	3.00	35-80	progressive	155	2	9	280
27-2125270	2.70	40-125	progressive	140	2	8	280

## BLACK MASTER UL SPIN

WĘDKA SPININGOWA TYPU FINESSE | UL | CZUŁA SZCZYTÓWKA

Stworzone specjalnie do finezyjnego połowu mini wabikami. Pełna węglowa szczytówka jest wyśmienitym sygnalizatorem brań, który natychmiast reaguje nawet na lekkie „szczygnięcia” okoni i pstrągów.

Szybkość	Zasięg wyrzutu
Stabilność	Celność wyrzutu
Czułość	Zbalansowanie
Generowanie mocy	Zdolność amortyzacji



## Cechy szczególne

- Pełna szczytówka z włókna węglowego, niezwykle czuła
- Jednostopkowe przelotki SiC



Nr. Art.	Długość m	CW g	Akcja	Skład L. cm	Sekcje	Przelotki	Waga g
27-2014200	2.05	3-14	fast	107	2	7	125

## BLACK MASTER JIGGERSPIN

WĘDKA SPININGOWA DO ŁOWIENIA PRZYNETAMI GUMOWYMI W OPADZIE | ML | M | AKCJA SZCZYTOWA

Szybkość	Zasięg wyrzutu
Stabilność	Celność wyrzutu
Czułość	Zbalansowanie
Generowanie mocy	Zdolność amortyzacji



## Cechy szczególne

- Typowa dla wędek jiggerspin akcja, bardzo szybka
- Uchwyt kołowrotka Sensi-Touch
- Jednostopkowe przelotki SiC



Nr. Art.	Długość m	CW g	Akcja	Skład L. cm	Sekcje	Przelotki	Waga g
27-2028240	2.40	7-28	extra fast / fast	124	2	7	165
27-2028270	2.70	7-28	extra fast / fast	140	2	8	200
27-2035270	2.70	8-35	extra fast / fast	140	2	8	220





27-4007205

## CROSS WATER SPINNING

### CROSS WATER SPOON TROUT

#### WĘDKA SPININGOWA NA PSTRĄGI | UL-PARABOLIC

Perfekcyjne pstrągowe wędzisko spinningowe o parabolicznej akcji do łowienia małymi wahadłówkami, wirówkami i mini jigami. Ciężar wyrzutu dobrany optymalnie pod kątem dalekiego zarzucania lekkimi pstrągowymi wabikami.



#### Cechy szczególne

- Pełna szczytówka z włókna węglowego, niezwykle czuła i oznaczona kolorem
- Bardzo smukły blank



Nr. Art.	Długość m	CW g	Akcja	Skład L. cm	Sekcje	Przelotki	Waga g
27-4005185	1.85	0.5-5	UL-parabolic	96	2	7	80
27-4007185	1.85	1-7	UL-parabolic	96	2	7	80
27-4007205	2.05	1-7	UL-parabolic	107	2	9	85

## AKCESORIA DO WĘDZISK

### KOMPLET OPASEK NA RZEP DO WĘDEK

Nieodzowny podczas transportu wędek składanych nasadowo. Zestaw składa się z dwóch różnej wielkości opasek pasujących do wszystkich wędzisk.

Materiał: 90% neopren, 10% nylon



Nr. Art.	Ilość/Set pc.
94-19999	2





## PRO CARP XR

Karpiove wędki o dużej mocy i znakomitymi parametrami użytkowymi w rewelacyjnej cenie.

Nowa seria wędzisk karpiowych Pro Carp XR cechuje się progresywną akcją. Blank wykonany z kompozytu węglowego SM24 wspaniale zachowuje się w trakcie holu, pracując aż po samą rękkojęść zapewniając niesamowite wędkarskie wrażenia. Szczególnie wartą wspomnienia jest zdolność bardzo efektywnego ładowania się przy wyrzuceniu, co wyraźnie poprawia osiągnięte odległości. Dzięki znakomitym zdolnościom amortyzacyjnym, ryzyko utraty ryby tuż przed podbierakiem jest bardzo niewielkie. Nawet najsilniejsze karpie i ich energiczne zrywy są bardzo pewnie neutralizowane.



- Kompozytowy blank SM24
- Rękkojęść z EVA
- Funkcjonalny skręcany uchwyt kołowrotka
- Przelotki SiC
- Futerał materiałowy



### PRO CARP XR | 2-SECT.

WĘDKA KARPIOWA | 3.00-3.50LB

Nr. Art.	Długość m	Długość ft	TC lb	Akcja	Skład L. cm	Sekcje	Przelotki	Waga g
20-0630360	3.60	12.0	3.00	progressive	187	2	6	330
20-0630361	3.60	12.0	3.00	progressive	187	2	6	330
20-0635390	3.90	13.0	3.50	progressive	202	2	6	420

### PRO CARP XR STALKER CARP

WĘDKA KARPIOWA DO ŁOWIENIA Z TZW. PODCHODU | 3.00LB

Nr. Art.	Długość m	Długość ft	TC lb	Akcja	Skład L. cm	Sekcje	Przelotki	Waga g
20-0630300	3.00	10.0	3.00	progressive	157	2	6	275





Wędkę do połowu ryb spokojnego żeru

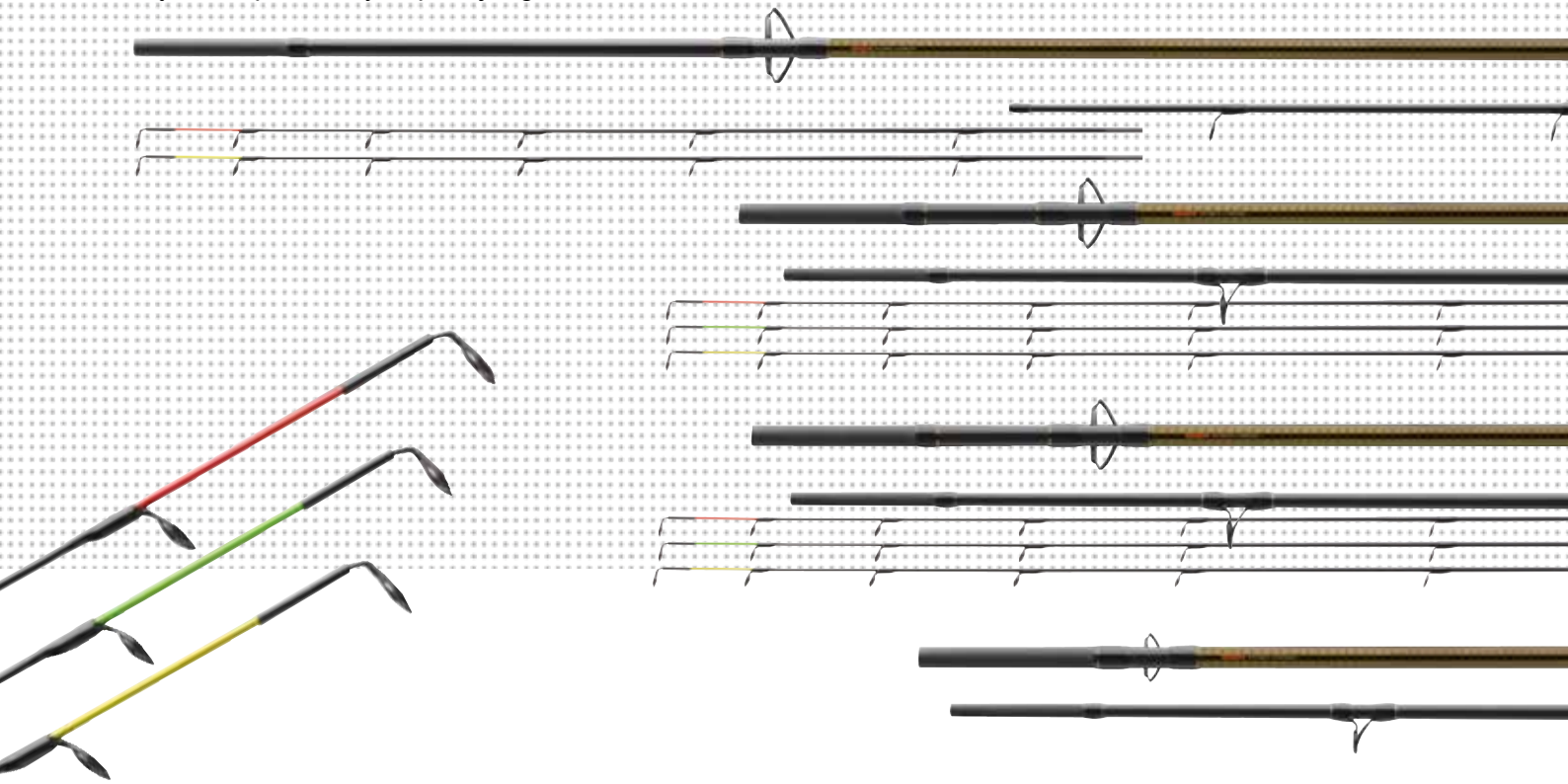

## GF FEEDER PRO

### Feedery z ekstraklasy

Niesamowicie smukłe, mocne feedery imponujące niską wagą i doskonałym wyważeniem. Blanki nowych GF Feeder Pro wykonane zostały z węglowego kompozytu SM24, który zapewnia wędkom wysoką dynamikę i efektywność przekazywania energii przy wyrzucie oraz w trakcie holu.

Wyposażone w lekkie, chroniące żyłkę przelotki SiC i długi gryf z korka/EVA.  
3 wymienne szczytówki (Feedery Short Track 2 szczytówki) oraz futerał transportowy w komplecie

## GF FEEDER PRO

### WĘDKA FEEDER | MH-XXH

Nr. Art.	Długość m	CW g	Akcja	Skład L. cm	Sekcje	Przelotki	Waga g
25-2120337	3.30	40-120	medium fast	118	3+3	14	250
25-2120367	3.60	40-120	medium fast	128	3+3	14	285
25-2120397	3.90	40-120	medium fast	138	3+3	14	310
25-2150367	3.60	50-150	medium fast	128	3+3	14	285
25-2150397	3.90	50-150	medium fast	138	3+3	14	320
25-2180367	3.60	60-180	medium fast	128	3+3	14	290
25-2180397	3.90	60-180	medium fast	138	3+3	14	320
25-2230367	3.60	80-230	medium fast	128	3+3	14	300
25-2230397	3.90	80-230	medium fast	138	3+3	14	330



- Kompozytowy blank SM24
- Wysokiej jakości rękojeść z korka i EVA
- Przelotki SiC
- Futerał materiałowy

## GF FEEDER PRO SHORT TRACK

### WĘDKA FEEDER DO ŁOWIENIA Z TZW. PODCHODU | XH

Nr. Art.	Długość m	CW g	Akcja	Skład L. cm	Sekcje	Przelotki	Waga g
25-2170307	3.00	50-170	medium fast	156	2+2	12	225

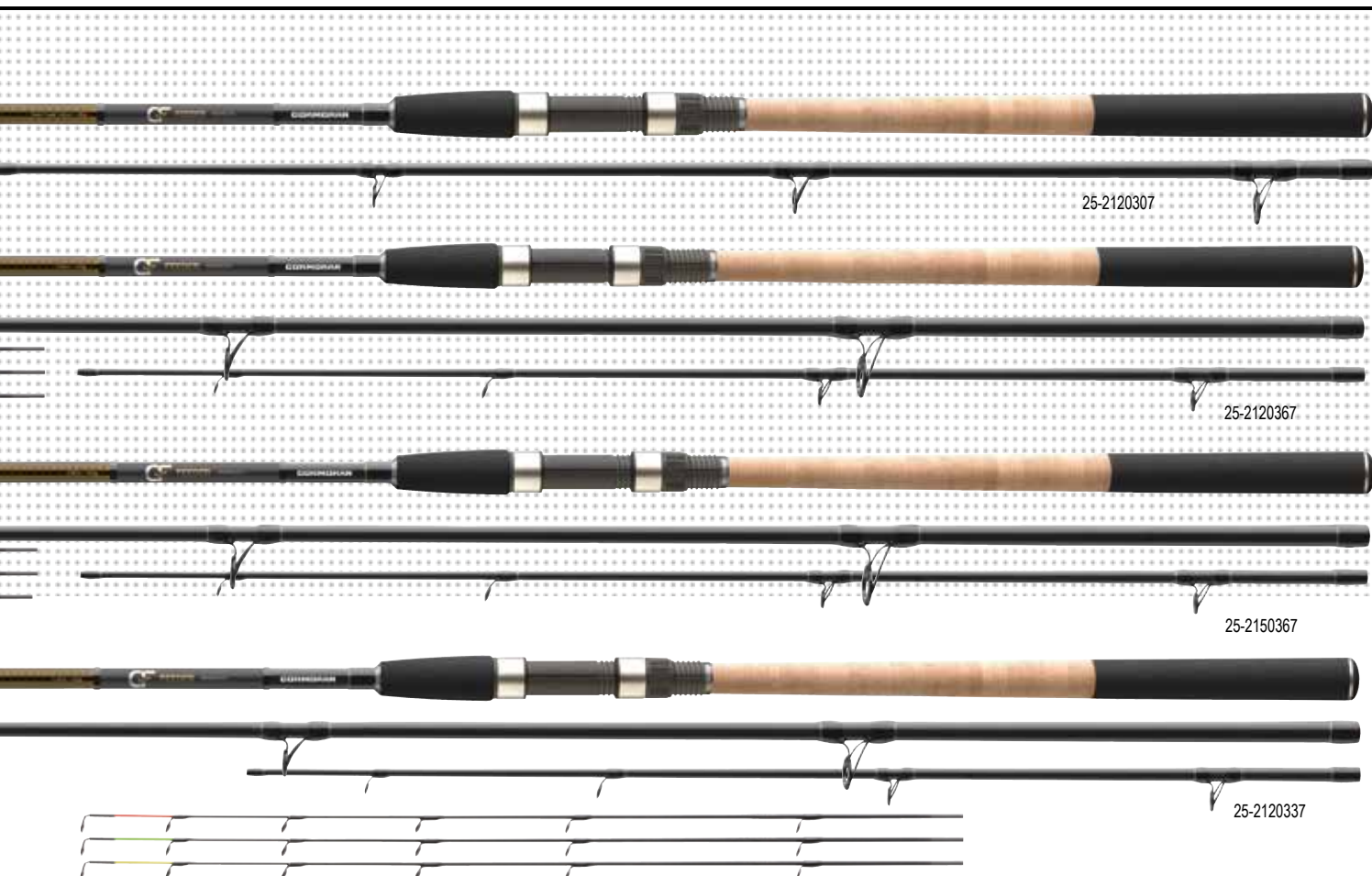

## DRGAJĄCE SZCZYTÓWKI DO GF FEEDER PRO

Nr. Art.	Dopasowany do wędek Art.-No.	Dopasowany do wędek CW g	Kolor	Typ	TC oz
25-2120R	25-2120337, 25-2120367, 25-2120397	-120	red	HQ	3.50
25-2120G	25-2120337, 25-2120367, 25-2120397	-120	green	MQ	2.50
25-2120Y	25-2120337, 25-2120367, 25-2120397	-120	yellow	LQ	1.50
25-2150R	25-2150367, 25-2150397	-150	red	HQ	3.50
25-2150G	25-2150367, 25-2150397	-150	green	MQ	2.50
25-2150Y	25-2150367, 25-2150397	-150	yellow	LQ	1.50
25-2180360R	25-2180367	-180	red	HQ	4.00
25-2180360G	25-2180367	-180	green	MQ	3.00
25-2180360Y	25-2180367	-180	yellow	LQ	2.00
25-2180390R	25-2180397	-180	red	HQ	4.00
25-2180390G	25-2180397	-180	green	MQ	3.00
25-2180390Y	25-2180397	-180	yellow	LQ	2.00
25-2230R	25-2230367, 25-2230397	-230	red	HQ	4.00
25-2230G	25-2230367, 25-2230397	-230	green	MQ	3.00
25-2230Y	25-2230367, 25-2230397	-230	yellow	LQ	2.00
25-2170300R	25-2170307	-170	red	HQ	3.50
25-2170300Y	25-2170307	-170	yellow	SQ	2.50



Wędkę do połowu ryb spokojnego żeru

**BULL FIGHTER**

FEEDER 3.60m / 90g

**BULL FIGHTER FEEDER**

Nowe wędkę Bull Fighter Feeder- oraz Picker wyposażyliśmy w smuklejsze, lżejsze i dynamiczniejsze blanki od ich poprzedników.

Kompletnie nowa seria wędek z włókna węglowego, która oferuje znacznie więcej, niż moglibyście się spodziewać po tej półce cenowej. Nie ustępujący droższymi modelom design, lekki, sztywny blank i doskonała jakość wykończenia.

Przelotki Titanium-Oxyd, dzielony gryf EVA i funkcjonalny skręcany uchwyt kołowrotka to w tym segmencie cenowej wcale nie oczywiste komponenty. Dostarczane w materiałowym futerał.



- Blank z włókna węglowego IM6
- Wysokiej jakości rękojeść z EVA
- Skręcany uchwyt kołowrotka
- Przelotki Titanium Oxide
- Futerał materiałowy

**BULL FIGHTER FEEDER**

## WĘDKA FEEDER | M-XXH

Dzięki tym wędkom również mniej wprawieni wędkarze bez problemu umieszczają koszyk z zanętą i przynętę hakową dokładnie w wybranym łowisku. Mocne blanki IM6 z włókna węglowego gwarantują feederom Bull Fighter wystarczającą rezerwę mocy do bardzo dalekich i celnych rzutów.

Dzięki 2 wymiennym szczytówkom otrzymujemy możliwość dopasowania czułości sygnalizacji do aktualnych warunków nad wodą i stosowanego zestawu.

Wyposażone w przelotki Titanium-Oxyd i długi dzielony gryf EVA zapewniający optymalne wykorzystanie efektu dźwigni, co dodatkowo poprawia możliwości wyrzutowe wędziska. Dostarczane z 2 szczytówkami z włókna szklanego.

Nr. Art.	Długość m	CW g	Akcja	Skład L. cm	Sekcje	Przelotki	Waga g
25-9090367	3.60	30-90	progressive	128	3+2	12	220
25-9120367	3.60	40-120	progressive	128	3+2	12	235
25-9150367	3.60	50-150	progressive	128	3+2	12	260
25-9150397	3.90	50-150	progressive	138	3+2	12	270
25-9180367	3.60	60-180	progressive	128	3+2	12	275
25-9180397	3.90	60-180	progressive	138	3+2	12	300
25-9230367	3.60	80-230	progressive	128	3+2	12	280
25-9230397	3.90	80-230	progressive	138	3+2	12	320

**BULL FIGHTER SHORT TRACK FEEDER**

## WĘDKA FEEDER DO ŁOWIENIA Z TZW. PODCHODU | MH | XH

Feedery Bull Fighter Short Track wchodzi do gry, gdy długie, klasyczne wędzisko jest zbyt nieporęczne. Idealnie nadają się do łowienia blisko brzegu.

Wyposażone w przelotki Titanium-Oxyd, gryf EVA i 2 wymienne szczytówki z włókna szklanego.

Nr. Art.	Długość m	CW g	Akcja	Skład L. cm	Sekcje	Przelotki	Waga g
25-9120307	3.00	40-120	progressive	152	2+2	10	180
25-9170307	3.00	50-170	progressive	152	2+2	10	200

**BULL FIGHTER PICKER**

## WĘDKA PICKER | L

Pickery Bull Fighter są wystarczająco mocne by radzić sobie z lżejszymi koszykami zanętowymi w wolno płynących wodach. Jednocześnie cechują się odpowiednio dużą czułością, aby skutecznie sygnalizować najdelikatniejsze brania.

Wyposażone w przelotki Titanium-Oxyd Ringen, smukły gryf EVA i wymienne drgające szczytówki z włókna szklanego.

Nr. Art.	Długość m	CW g	Akcja	Skład L. cm	Sekcje	Przelotki	Waga g
25-9030277	2.70	5-30	balanced	138	2+2	9	125



### DRGAJĄCE SZCZYTÓWKI DO BULL FIGHTER FEEDER

Nr. Art.	Dopasowany do wędek Art.-No.	Dopasowany do wędek CW g	Kolor	Typ
25-10090R	25-9090367, 25-9120367, 25-9150367, 25-9150397	-90/-150	red	MQ
25-10090Y	25-9090367, 25-9120367, 25-9150367, 25-9150397	-90/-150	yellow	LQ
25-10180R	25-9180367, 25-9180397, 25-9230367, 25-9230397, 25-9170307	-170/-180/-230	red	HQ
25-10180Y	25-9180367, 25-9180397, 25-9230367, 25-9230397, 25-9170307	-170/-180/-230	yellow	MQ
25-10120R	25-9120307	-120	red	HQ
25-10120Y	25-9120307	-120	yellow	LQ

### SZCZYTÓWKI QUIVER DO BULL FIGHTER PICKER

Nr. Art.	Dopasowany do wędek Art.-No.	Dopasowany do wędek CW g	Kolor	Typ
25-10030R	25-9030277	-30	red	HQ
25-10030Y	25-9030277	-30	yellow	LQ



Wędkę do połowu ryb spokojnego żeru

SPORTLINE

FEEDER 3.60m / 120g

CORMORAN



24-0120365

24-0150365

24-0120305

## SPORTLINE FEEDER

Kompozyt w technologii „High Density Composite“ również w naszych najtańszych wędkach.

Bardzo solidne, odporne feedery i wędkę splayikowe, które dzięki specjalnej technologii kompozytowej zapewniają fantastyczne wrażenie z holu każdej zaciętej ryby.

Wyposażone w przelotki Titanium-Oxyd i gryf EVA.



## SPORTLINE FEEDER

### WĘDKA FEEDER | M | MH | H

Mocne feedery o dynamicznej akcji i twardych blankach pozwalających bezproblemowo posyłać ciężkie zestawy na znaczne dystanse.

Dostarczane z 3 wymiennymi szczytówkami:

- Czerwona=H-twarda Żółta=M-medium Zielona=L-miękka

- Blank kompozytowy HDG Composite
- Rękojeść z EVA
- Przelotki Titanium Oxide
- Futerał materiałowy

Nr. Art.	Długość m	CW g	Akcja	Skład L. cm	Sekcje	Przelotki	Waga g
24-0100335	3.30	30-100	semi-parabolic	116	3+3	12	280
24-0100365	3.60	30-100	semi-parabolic	127	3+3	12	370
24-0120335	3.30	40-120	semi-parabolic	116	3+3	12	290
24-0120365	3.60	40-120	semi-parabolic	127	3+3	12	385
24-0150335	3.30	50-150	semi-parabolic	116	3+3	12	310
24-0150365	3.60	50-150	semi-parabolic	127	3+3	12	400
24-0150395	3.90	50-150	semi-parabolic	137	3+3	12	450



## SPORTLINE SHORT TRACK FEEDER

### WĘDKA FEEDER DO ŁOWIENIA Z TZW. PODCHODU | MH

Short Track wchodzi do gry, gdy długie, klasyczne wędzisko jest zbyt nieporęczne. Idealnie nadają się do łowienia blisko brzegu.

Dostarczane z 3 wymiennymi szczytówkami:

- Czerwona=H-twarda Żółta=M-medium Zielona=L-miękka

Nr. Art.	Długość m	CW g	Akcja	Skład L. cm	Sekcje	Przelotki	Waga g
24-0120305	3.00	40-120	semi-parabolic	107	3+3	10	230

### DRGAJĄCE SZCZYTÓWKI DO SPORTLINE FEEDER

Nr. Art.	Dopasowany do wędek Art.-No.	Dopasowany do wędek CW g	Kolor	Typ
24-9105R	24-0120305, 24-0100335, 24-0100365, 24-0120335, 24-0120365, 24-0150335, 24-0150365, 24-0150395	-100/-120/-150	red	HQ
24-9105Y	24-0120305, 24-0100335, 24-0100365, 24-0120335, 24-0120365, 24-0150335, 24-0150365, 24-0150395	-100/-120/-150	yellow	MQ
24-9105G	24-0120305, 24-0100335, 24-0100365, 24-0120335, 24-0120365, 24-0150335, 24-0150365, 24-0150395	-100/-120/-150	green	LQ



Wędko do połowu ryb spokojnego żeru



## APM FLOAT

### Wędko szaławikowe najwższej klasy

Nie tylko połow metodą feeder ewoluuje, także połow szaławikowy rozwija się bardzo dynamicznie. Wciąż udoskonalane techniki połowu i coraz bardziej wyszukany program akcesoriów wymagają wędek umożliwiających wykorzystanie w pełni potencjału wszystkich pojawiających się innowacji. Każdy chce dalej zarzucać, mieć lepszy kontakt z przynętą i lepiej panować nad holowaną rybą. Wędko CORMORAN APM to seria wędek pokrywająca szeroki zakres potrzeb połowu szaławikowego - ryby spokojnego żeru, sandacze, pstrągi w małych komercyjnych zbiornikach i wiele innych.

Wykonane z włókna węglowego SM24, uzbrojone przelotkami SiC i drobnoporowym korkowym gryfem.



### APM 30 TROUT & FLOAT

#### WĘDKA SŻAWIKOWA | CW -30G

APM 30 Trout & Float wyposażony jest w smukły, bardzo lekki blank cechujący się akcją szczytową. Dzięki dużej czułości nadaje się zarówno do łowienia ze sbrulino w pstrągowych stawach, jaki i do połowu stacjonarnego ryb spokojnego żeru oraz do łowienia sandaczy małymi przynętami.

- Kompozytowy blank SM24
- Wysokiej jakości korkowa rękojeść
- Skręcany uchwyt kołowrotka
- Przelotki SiC
- Futerał materiałowy

Nr. Art.	Długość m	CW g	Akcja	Skład L. cm	Sekcje	Przelotki	Waga g
25-4030361	3.60	10-30	medium fast	125	3	13	240
25-4030391	3.90	10-30	medium fast	138	3	14	260



25-4030361

25-4040361

25-4060361

### APM 40 POWER FLOAT

#### WĘDKA SPŁAWIKOWA | CW -40G

Mocna wędka spławikowa o ciężarze wyrzutowym w zakresie 10-40g cechująca się stosunkowo szybką szczytówką i sporą dynamiką. Do połowu ze stałym i przelotowym spławikiem wszystkich gatunków ryb spokojnego żeru, a także sandaczy oraz pstrągów w dużych zbiornikach komercyjnych.

Nr. Art.	Długość m	CW g	Akcja	Skład L. cm	Sekcje	Przelotki	Waga g
25-4040361	3.60	10-40	medium fast	125	3	13	265
25-4040391	3.90	10-40	medium fast	138	3	14	285

### APM 60 DISTANCE FLOAT

#### WĘDKA SPŁAWIKOWA | CW -60G

Uniwersalna, mocna wędka spławikowa dostosowana do zarzucania ciężarami do 60g. Do połowu dużych białych ryb oraz karpia. APM 60 Distance Float swymi parametrami dokładnie odzwierciedla swoją nazwę - pozwala zarzucić zestaw spławikowy na bardzo dużą odległość. Świetnie spisuje się także podczas łowienia ze sbrulino w pstrągowych zbiornikach komercyjnych.

Nr. Art.	Długość m	CW g	Akcja	Skład L. cm	Sekcje	Przelotki	Waga g
25-4060361	3.60	15-60	medium fast	125	3	13	270





## SPECILAND ULTRA FEEDER



### WĘDKA FEEDER | XXH

Ultra Power-Feeder z ciężarem wyrzutu do 300g

Perfekcyjny feeder na silny nurt. Mocny blank efektywnie przekazuje siłę w trakcie holu oraz przy wyrzucie.

Sygnalizację brań dostosowujemy do panujących warunków dzięki trzem wymiennym szczytówkom z włókna węglowego 3oz, 4oz i 5oz.

- Kompozytowy blank SM20C
- Wysokiej jakości rękojeść z korka i EVA
- Przelotki SiC
- Futerał materiałowy

Nr. Art.	Długość m	CW g	Akcja	Skład L. cm	Sekcje	Przelotki	Waga g
25-5300399	3.90	-300	medium fast	142	3+3	14	390
25-5300429	4.20	-300	medium fast	151	3+3	14	430

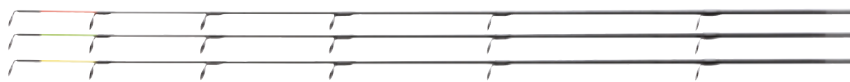

### DRGAJĄCE SZCZYTÓWKI DO SPECILAND ULTRA FEEDER

Nr. Art.	Dopasowany do wędek Art.-No.	Dopasowany do wędek CW g	Kolor	Typ
25-5300R	25-5300399, 25-5300429	-300	red	super stiff
25-5300G	25-5300399, 25-5300429	-300	green	extra stiff
25-5300Y	25-5300399, 25-5300429	-300	yellow	stiff



24-25369

## DISTANCE MATCH

WĘDKA MATCHOWA | CW -25G

Nowoczesna technologia, nowoczesny design

Znakomita relacja ceny do jakości to cecha charakterystyczna tej zbudowanej od nowa serii wędek z włókna węglowego. Distance Match są mocne i szybkie, wyjątkowo lekko posyłają na bardzo duże odległości również większe waggery. Świetnie nadają się także do połowu pstrągów w wodach stojących.

Nr. Art.	Długość m	CW g	Akcja	Skład L. cm	Sekcje	Przelotki	Waga g
24-25369	3.60	5-25	medium fast	127	3	13	190
24-25399	3.90	5-25	medium fast	137	3	14	205
24-25429	4.20	5-25	medium fast	147	3	15	230
24-25459	4.50	5-25	medium fast	158	3	16	255



- Kompozytowy blank SM24
- Wysokiej jakości rękojeść z korka i EVA
- Przelotki SiC
- Futerał materiałowy



26-2050241

## PROFILINE TELE TRAVEL

WĘDKA TYPU „TRAVEL“

Spinningowe i uniwersalne wędkę teleskopowe o krótkim składzie, szybkiej akcji szczytowej i dobrym wyważeniu. Bardzo wygodna długość transportowa.

Nr. Art.	Długość m	CW g	Akcja	Skład L. cm	Sekcje	Przelotki	Waga g
26-2025181	1.80	5-25	progressive	46	5	4	130
26-2040211	2.10	10-40	progressive	55	5	4	155
26-2050241	2.40	15-50	progressive	60	6	5	230
26-2060271	2.70	20-60	progressive	62	6	5	235
26-2070301	3.00	30-70	progressive	65	7	6	320



26-000401

## EUROCOR TELE POLE

BAT

Korzystniejszej oferty cenowej nie znajdziecie nigdzie. Ta seria szaławikowych batów pokazuje, że CORMORAN potrafi mądrze konstruować swoje wędkę. Pomimo, że kij ten „prawie nic nie kosztuje”, jest pełnowartościowym wędziskiem do połowu szaławikowego o bardzo dobrej akcji i odpowiednim wyważeniu.

Nr. Art.	Długość m	Akcja	Skład L. cm	Sekcje	Waga g
26-000301	3.00	balanced	114	3	150
26-000401	4.00	balanced	114	4	250
26-000501	5.00	balanced	114	5	360
26-000601	6.00	balanced	114	6	500
26-000701	7.00	balanced	114	7	790



## Wędki sumowe

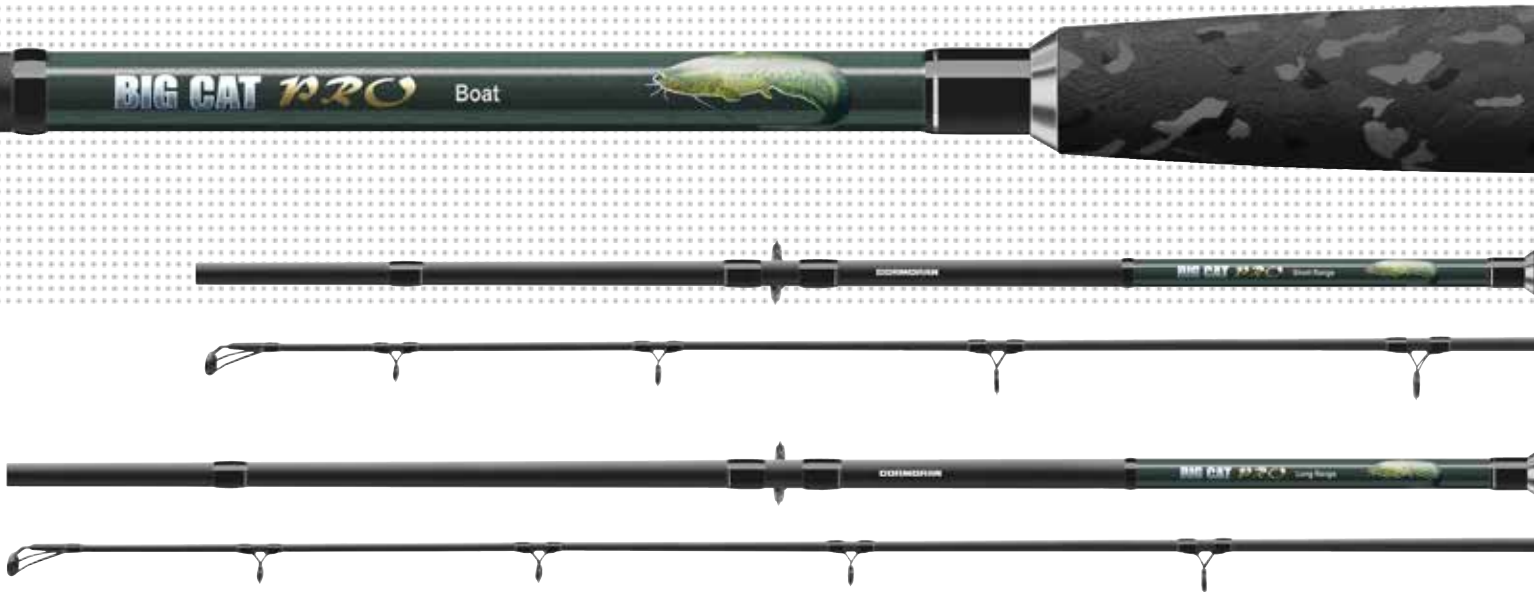

## BIG CAT



## BIG CAT PRO

Mocne, niezawodne i odznaczające się świetną akcją

Wykonane z kompozytu węglowego High-Density blanki charakteryzuje olbrzymia wytrzymałość oraz wysoka responsywność pozwalająca w trakcie holu nawet bardzo dużego okazu odparować każdy silny zryw, czy uderzenie ogonem. Umożliwiają wywieranie stałej, silnej presji na walczącego sumy, zwiększając nasze szanse powodzenia.



- Blank z kompozytu węglowego High-Density
- Niezawodne połączenie spigot
- Rękojeść z pianki EVA Camo
- Solidny skręcany uchwyt kołowrotka
- Przelotki SIC

## BIG CAT PRO SHORT &amp; LONG RANGE

## WĘDKA SUMOWA | XXH | XXXH

Nr. Art.	Długość m	CW g	Akcja	Skład L. cm	Sekcje	Przelotki	Waga g
20-1400285	2.80	100-400	progressive	146	2	8	425
20-1600305	3.00	200-600	progressive	156	2	9	495
20-1600335	3.30	200-600	progressive	172	2	10	615



20-1400285



20-1600305



29-1600230

## SEACOR HALIBUT HDC INTERLINE

WĘDKA TYPU INLINE | XXH | XXXH

Kiedy w głębinach norweskich fiordów coś dużego zainteresuje się Waszą przynętą z wędką Halibut HDC Interline będziecie gotowi na każde wyzwanie.

Wędki Halibut HDC Interline są bezkompromisowo mocne, dzięki czemu możemy skutecznie przeciwstawić się każdemu morskiemu przeciwnikowi. Stworzone do twardej walki.

Długa część szczytowa wsuwana w dolnik sprawia, że środek ciężkości leży bardzo nisko, co pozwala optymalnie wykorzystać moc wędki. Duża zdolność sygnalizacji brań przydaje się nie tylko podczas połowu w norweskich fiordach. Świetna do połowań na halibuty, dorsze, molwy i zębaczę.

Wyposażona w wysokiej klasy skręcany uchwyt kołowrotka i dolnik zakończony krzyżakiem. Dostarczana w materiałowym pokrowcu.



- Blank kompozytowy HDG Composite
- Niezawodne połączenie spigot
- Specjalny, antypoślizgowy uchwyt z EVA
- Solidny skręcany uchwyt kołowrotka
- Dolnik zakończony „krzyżakiem“
- Futerał materiałowy



Nr. Art.	Długość m	CW g	Akcja	Skład L. cm	Sekcje	Waga g
29-1600210	2.10	200-600	medium fast	146	2	440
29-1600230	2.35	200-600	medium fast	164	2	455
29-1100210	2.10	300-1000	medium fast	146	2	505
29-1100230	2.35	300-1000	medium fast	164	2	455

## CORASTRONG 8-BRAID

PLECIONKA | ZIELONY

## CoraStrong 8-Braid - plecionka z mikro coramid

Nieważne, gdzie łowicie, na jakie gatunki ryb polujecie i jaką metodę stosujecie - dzięki nowej CoraStrong 8-Braid będziecie mogli zawsze i w każdych warunkach być całkowicie pewni swojej plecionki. Optymalne parametry wyrzutowe, ciasny spłot, gładka struktura i jednakowa na całej długości kalibracja. CoraStrong 8-Braid to plecionka o wysokiej klasy właściwościach w niewiarygodnej relacji ceny do jakości.

**Zaleta1: optymalne właściwości rzutowe poprzez...**

- gładką, optymalną strukturę – 8-Braid płynnie przechodzi przez przelotki.
- specjalne powlekanie – redukuje tarcie.
- niewielką średnicę - mniejsza powierzchnia oznacza mniejszą podatność na wpływ wiatru.
- ciasny spłot- nie wrzyna się na szpuli.
- nie nabieranie wody - struktura zostaje utrzymana.
- równą kalibrację na całej długości.
- zredukowany efekt pamięci - nie skręca się po przewinięciu na szpulę kotłowrotka.

**Zaleta2: optymalna sygnalizacja brań poprzez...**

- niewielką średnicę - generuje mniejszy opór w nurcie.
- znikomą rozciągliwość - niezawodna sygnalizacja najdelikatniejszych brań.

**Zaleta3: zwiększone bezpieczeństwo przy wyrzucie i w trakcie holu poprzez...**

- nadzwyczajny udźwig- większy, niż potrzeba.
- optymalny stosunek średnicy do wytrzymałości.
- znakomitą wytrzymałość na węzle- od tego parametru wiele zależy.
- znikomą rozciągliwość- szybsze i precyzyjniejsze zacinanie.
- wysoką odporność na ścieranie- idealna na pełne zawady wody.
- odporność UV - niewrażliwość na działanie promieniowania słonecznego.
- dużą żywotność - dla optymalnej pewności.



Nr. Art.	Kolor	Pojemność m	Ø mm	Wytrzymałość kg	Wytrzymałość lb
32-8013510	green	135	0.10	6.30	14.0
32-8013512	green	135	0.12	7.70	17.0
32-8013514	green	135	0.14	9.40	20.5
32-8013516	green	135	0.16	11.40	25.0
32-8013518	green	135	0.18	13.20	29.0
32-8013520	green	135	0.20	15.10	33.0
32-8013525	green	135	0.25	18.80	43.0
32-8013530	green	135	0.30	28.80	62.5
32-8013535	green	135	0.35	37.50	82.5
32-8013540	green	135	0.40	45.20	99.5

Nr. Art.	Kolor	Pojemność m	Ø mm	Wytrzymałość kg	Wytrzymałość lb
32-8030010	green	300	0.10	6.30	14.0
32-8030012	green	300	0.12	7.70	17.0
32-8030014	green	300	0.14	9.40	20.5
32-8030016	green	300	0.16	11.40	25.0
32-8030018	green	300	0.18	13.20	29.0
32-8030020	green	300	0.20	15.10	33.0
32-8030025	green	300	0.25	18.80	43.0
32-8030030	green	300	0.30	28.80	62.5
32-8030035	green	300	0.35	37.50	82.5
32-8030040	green	300	0.40	45.20	99.5

Nr. Art.	Kolor	Pojemność m	Ø mm	Wytrzymałość kg	Wytrzymałość lb
32-8120012	green	1200	0.12	7.70	17.0
32-8120014	green	1200	0.14	9.40	20.5
32-8120016	green	1200	0.16	11.40	25.0
32-8120018	green	1200	0.18	13.20	29.0
32-8120020	green	1200	0.20	15.10	33.0
32-8120025	green	1200	0.25	18.80	43.0
32-8120030	green	1200	0.30	28.80	62.5
32-8120035	green	1200	0.35	37.50	82.5
32-8120040	green	1200	0.40	45.20	99.5



## CORASTRONG BRAID

PLECIONKA | ZIELONY

### 25 lat CoraStrong - plecionej z coramidu

Jubileuszowa CoraStrong to udoskonalona w najistotniejszych punktach ikona CORMORAN, która poza fantastycznymi parametrami cechuje się rewelacyjną relacją ceny do jakości.



Nr. Art.	Kolor	Pojemność m	Ø mm	Wytrzymałość kg	Wytrzymałość lb
32-0013512	green	135	0.12	6.40	14.0
32-0013514	green	135	0.14	7.40	16.2
32-0013516	green	135	0.16	8.50	18.7
32-0013518	green	135	0.18	9.80	21.5
32-0013520	green	135	0.20	11.20	24.6
32-0013523	green	135	0.23	13.50	29.7
32-0013525	green	135	0.25	14.30	31.4
32-0013528	green	135	0.28	18.20	40.0
32-0013530	green	135	0.30	21.00	46.1

Nr. Art.	Kolor	Pojemność m	Ø mm	Wytrzymałość kg	Wytrzymałość lb
32-0030012	green	300	0.12	6.40	14.0
32-0030014	green	300	0.14	7.40	16.2
32-0030016	green	300	0.16	8.50	18.7
32-0030018	green	300	0.18	9.80	21.5
32-0030020	green	300	0.20	11.20	24.6
32-0030023	green	300	0.23	13.50	29.7
32-0030025	green	300	0.25	14.30	31.4
32-0030028	green	300	0.28	18.20	40.0
32-0030030	green	300	0.30	21.00	46.1
32-0030035	green	300	0.35	26.50	58.2
32-0030040	green	300	0.40	32.00	70.3

Nr. Art.	Kolor	Pojemność m	Ø mm	Wytrzymałość kg	Wytrzymałość lb
32-0120012	green	1200	0.12	6.40	14.0
32-0120014	green	1200	0.14	7.40	16.2
32-0120016	green	1200	0.16	8.50	18.7
32-0120018	green	1200	0.18	9.80	21.5
32-0120020	green	1200	0.20	11.20	24.6
32-0120023	green	1200	0.23	13.50	29.7
32-0120025	green	1200	0.25	14.30	31.4
32-0120028	green	1200	0.28	18.20	40.0
32-0120030	green	1200	0.30	21.00	46.1
32-0120035	green	1200	0.35	26.50	58.2
32-0120040	green	1200	0.40	32.00	70.3

#### Polepszone parametry rzutowe dzięki...

- gładkiej, optymalnej strukturze splotu - przenika cudownie lekko przez przelotki
- ciasnemu splotowi włókien-brak rozwarstwiania się
- minimalnej absorpcji wody - struktura zostaje zachowana
- równomiernemu nawojowi dzięki dokładnej kalibracji na całej długości
- zredukowanie efektu pamięci - brak wybrzuszeń po przewinięciu na szpulę kołowrotka

#### Mocno poprawione bezpieczeństwo w trakcie wyrzutu i podczas holu poprzez...

- nadzwyczajny udźwig- optymalna korelacja średnicy do odporności na ścieranie
- znakomitą wytrzymałość na węzle, znikoma rozciągliwość - skutkujące szybszym i precyzyjniejszym zacięciem
- ekstremalną odporność na ścieranie - idealna właściwość na pełne zawady wody
- odporność UV - nawet bardzo intensywne promieniowanie słoneczne nie zmienia jej właściwości
- dużą żywotność - brak konieczności ciągłego kontrolowania jej stan



## PROFILINE TARGET FISH LINE

Planowy połów żyłkami specjalistycznymi Profiline. Dla każdej ryby specjalna żyłka Profiline.



### PROFILINE CATFISH - SUM

ŻYŁKA MONOFILAMENT | CZARNY

Nr. Art.	Kolor	Pojemność m	Ø mm	Wytrzymałość kg	Wytrzymałość lb
36-141550	black	200	0.50	17.50	39.3



### PROFILINE ZANDER - SANDACZ

ŻYŁKA MONOFILAMENT | JASNOBRĄZOWY

Nr. Art.	Kolor	Pojemność m	Ø mm	Wytrzymałość kg	Wytrzymałość lb
36-141122	light brown	450	0.22	4.40	9.9
36-141125	light brown	450	0.25	5.60	12.6
36-141128	light brown	450	0.28	6.60	14.9



### PROFILINE EEL - WĘGORZ

ŻYŁKA MONOFILAMENT | BRĄZOWY

Nr. Art.	Kolor	Pojemność m	Ø mm	Wytrzymałość kg	Wytrzymałość lb
36-141440	brown	300	0.40	12.90	29.0
36-141430	brown	400	0.30	7.60	17.0
36-141435	brown	400	0.35	9.90	22.3



Szpule Profiline posiadają otwory euro, a żyłka zabezpieczona jest przezroczystą folią.

### PROFILINE CARP - KARP

ŻYŁKA MONOFILAMENT | CIEMNO BRĄZOWY

Nr. Art.	Kolor	Pojemność m	Ø mm	Wytrzymałość kg	Wytrzymałość lb
36-141230	dark brown	400	0.30	7.60	17.0
36-141235	dark brown	400	0.35	10.00	22.5
36-141225	dark brown	450	0.25	5.70	12.8
36-141228	dark brown	450	0.28	6.60	14.9



### PROFILINE PIKE - SZCZUPAK

ŻYŁKA MONOFILAMENT | CIEMNO ZIELONY

Nr. Art.	Kolor	Pojemność m	Ø mm	Wytrzymałość kg	Wytrzymałość lb
36-141340	dark green	300	0.40	12.90	29.0
36-141330	dark green	400	0.30	7.60	17.0
36-141335	dark green	400	0.35	9.90	22.3



### PROFILINE TROUT - PSTRĄG

ŻYŁKA MONOFILAMENT | JASNOSZARY

Nr. Art.	Kolor	Pojemność m	Ø mm	Wytrzymałość kg	Wytrzymałość lb
36-141618	light grey	450	0.18	3.10	7.0
36-141620	light grey	450	0.20	3.70	8.3
36-141622	light grey	450	0.22	4.40	9.9
36-141625	light grey	450	0.25	5.60	12.6





PRZYŃĘTY SZTUCZNE

CORA Z

WAHADŁÓWKA

Klasyk Cormorana znów dostępny w programie przynęt w klasycznych długościach i wagach. Wyposażony w krętlik i mocną, brązowaną kotwicę.



- Haczyk: kotwica CGS
- Wyposażony w krętlik

Nr. Art.	Kolor	Długość cm	Waga g	Ilość pc.
50-860106	silver/silver	3.5	6.0	1
50-860116	silver/silver	5.0	16.0	1
50-860122	silver/silver	5.8	22.0	1
50-860130	silver/silver	6.7	30.0	1
50-860145	silver/silver	8.0	45.0	1

Nr. Art.	Kolor	Długość cm	Waga g	Ilość pc.
50-860206	silver/gold	3.5	6.0	1
50-860216	silver/gold	5.0	16.0	1
50-860222	silver/gold	5.8	22.0	1
50-860230	silver/gold	6.7	30.0	1
50-860245	silver/gold	8.0	45.0	1

Nr. Art.	Kolor	Długość cm	Waga g	Ilość pc.
50-860306	silver/chartreuse	3.5	6.0	1
50-860316	silver/chartreuse	5.0	16.0	1
50-860322	silver/chartreuse	5.8	22.0	1
50-860330	silver/chartreuse	6.7	30.0	1
50-860345	silver/chartreuse	8.0	45.0	1

Nr. Art.	Kolor	Długość cm	Waga g	Ilość pc.
50-860406	gold/gold	3.5	6.0	1
50-860416	gold/gold	5.0	16.0	1
50-860422	gold/gold	5.8	22.0	1
50-860430	gold/gold	6.7	30.0	1
50-860445	gold/gold	8.0	45.0	1

Nr. Art.	Kolor	Długość cm	Waga g	Ilość pc.
50-861006	silver/red scales	3.5	6.0	1
50-861016	silver/red scales	5.0	16.0	1
50-861022	silver/red scales	5.8	22.0	1
50-861030	silver/red scales	6.7	30.0	1
50-861045	silver/red scales	8.0	45.0	1





## SPECJALNY WOBLER DO LEKKIEGO I ULTRA LEKKIEGO POŁOWU



baby brown trout



carp



metallic brown



watermelon seed



### COR F1 | 35MM

PRZYNĘTA TWARDA MINI | PŁYWAJĄCY | SCHODZI DO GŁĘBOKOŚCI 0.8M

Mały 3.5cm długości mikro-wobler stworzony do ultra lekkiego połowu okoni, kleni i pstrągów w małych rzekach i jeziorach. Równie skuteczny w trakcie wolnego, jak i szybkiego prowadzenia.

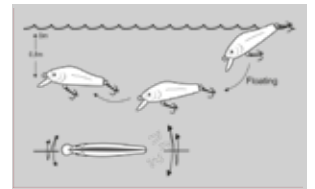

Nr. Art.	Kolor	Długość cm	Waga g	Ilość pc.
53-04351	baby brown trout	3.5	2.0	1
53-04352	carp	3.5	2.0	1
53-04353	metallic brown	3.5	2.0	1
53-04354	watermelon seed	3.5	2.0	1



carp



perch



firetiger



hot orange



### COR F2 | 35MM

PRZYNĘTA TWARDA MINI | WOLNO TONAĄCY | SCHODZI DO GŁĘBOKOŚCI 1.2M

Mały 3.5cm Micro-Wobbler stworzony do ultra lekkiego połowu pstrągów, okoni i kleni na średnich głębokościach. Bardzo aktywna praca.

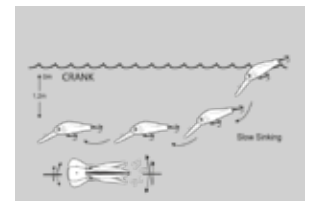

Nr. Art.	Kolor	Długość cm	Waga g	Ilość pc.
53-04361	carp	3.5	2.5	1
53-04362	perch	3.5	2.5	1
53-04363	firetiger	3.5	2.5	1
53-04364	hot orange	3.5	2.5	1

PRZYŃĘTY SZTUCZNE



COR F6 | 70MM

PRZYŃĘTA DALEKIEGO ZASIĘGU | PŁYWAJĄCY | SCHODZI DO GŁĘBOKOŚCI 0.8M

Uniwersalny wobler umożliwiający dalekie rzuty, skuteczny na wszystkie drapieżniki w wodach stojących i płynących. Pozwala na urozmaiconą prezentację choć dużą efektywność wykazuje nawet podczas jednostajnego prowadzenia.

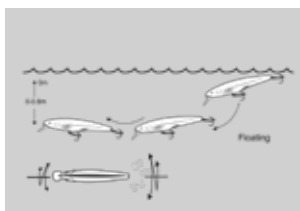

Nr. Art.	Kolor	Długość cm	Waga g	Ilość pc.
53-04701	baby brown trout	7.0	4.0	1
53-04702	dying roach	7.0	4.0	1
53-04703	perch	7.0	4.0	1
53-04704	striped seed	7.0	4.0	1



baby brown trout

REALFISH DESIGN



dying roach

REALFISH DESIGN



perch

REALFISH DESIGN



striped seed



COR F7 | 70MM

PRZYŃĘTA TWARDA | PŁYWAJĄCY | SCHODZI DO GŁĘBOKOŚCI 1.5M

Ekstremalnie skuteczny wobler na duże okonie i pstrągi. Nienaganna, szeroko kolebiąca akcja COR F7 sprawdza się podczas prezentacji technikami Stop&Go oraz przy twitchingu. Na wody płynące i stojące. Idealny do polowania na szczupaki i sandacze.

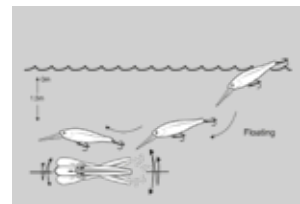

Nr. Art.	Kolor	Długość cm	Waga g	Ilość pc.
53-04711	dying roach	7.0	8.0	1
53-04712	perch	7.0	8.0	1
53-04713	matt ayu	7.0	8.0	1
53-04714	herring	7.0	8.0	1



dying roach

REALFISH DESIGN



perch

REALFISH DESIGN



matt ayu



herring

## PRZYŃĘTY SZTUCZNE

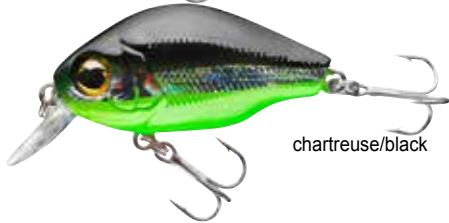
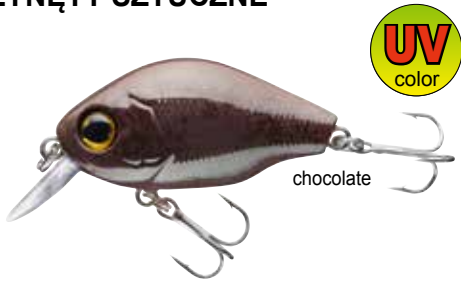

**COR F14 | 45MM**

PRZYŃĘTA TYPU „MINI CRANKBAIT“ | PŁYWAJĄCY | SCHODZI DO GŁĘBOKOŚCI 1.2M

Ten niewielki Belly Dog Crank o stosunkowo wysokiej masie jest dla drapieżników nie do przecenienia - przede wszystkim za sprawą intensywnych drgań, jakie wytwarza. Podczas przerw w prowadzeniu powoli wynurza się ku powierzchni. Kompaktowy, zaokrąglony kształt COR F14 umożliwia ekstremalnie dalekie i dokładne rzuty.

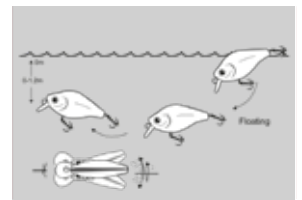

Nr. Art.	Kolor	Długość cm	Waga g	Ilość pc.
53-04421	chocolate	4.5	7.1	1
53-04422	yellow pellet	4.5	7.1	1
53-04423	hot pink	4.5	7.1	1
53-04424	chartreuse/black	4.5	7.1	1

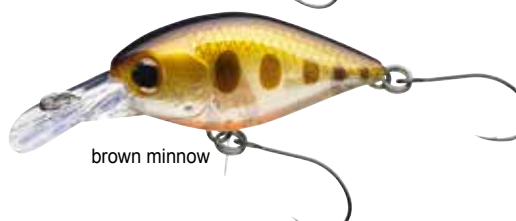
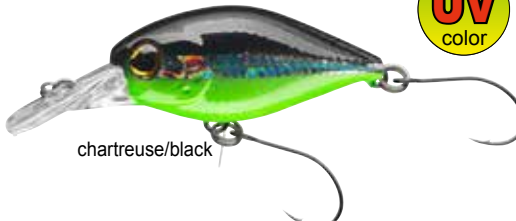

**COR F15 | 37MM**

PRZYŃĘTA TYPU „MINI CRANKBAIT“ | PŁYWAJĄCY | SCHODZI DO GŁĘBOKOŚCI 1.6M

Mały, kompaktowy, głęboko schodzący wobler, który oprócz pstrągów i okoni potrafi skusić do ataku również liczne sandacze. Szybko schodzi na właściwą głębokość, a w trakcie przerw w zwijaniu nęcąco powoli unosi się ku powierzchni. Uzbrojony w dwa pojedyncze haki dla optymalnej ochrony zacinanych ryb. Tego woblera nie może zabraknąć w żadnym pudełku.

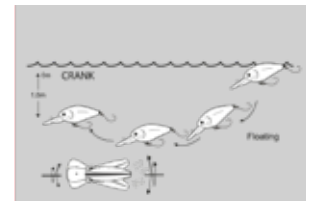

Nr. Art.	Kolor	Długość cm	Waga g	Ilość pc.
53-04431	green pellet	3.7	4.5	1
53-04432	yellow/black	3.7	4.5	1
53-04433	chartreuse/black	3.7	4.5	1
53-04434	brown minnow	3.7	4.5	1



**PRZYŃĘTY SZTUCZNE**



**COR F16 | 27MM**

PRZYŃĘTA TWARDA MINI | PŁYWAJĄCY | SCHODZI DO GŁĘBOKOŚCI 1.0M

Mini wobler do ultra lekkiego połowu prąstrągów, okoni i kleni. Uzbrojony w pojedynczy hak i nęcąco poruszające się w wodzie piórko. Mimo swojego rozmiaru umożliwia dalekie i celne rzuty dzięki opływowym, aerodynamicznym kształtom. Pracuje aktywnie, pozwala na bardzo urozmaiconą prezentację.

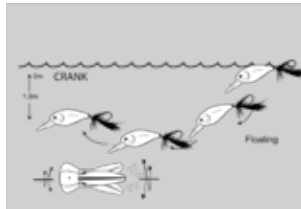

Nr. Art.	Kolor	Długość cm	Waga g	Ilość pc.
53-04441	yellow pellet	2.7	2.5	1
53-04442	green pellet	2.7	2.5	1
53-04443	copper pearl	2.7	2.5	1
53-04444	hot back	2.7	2.5	1

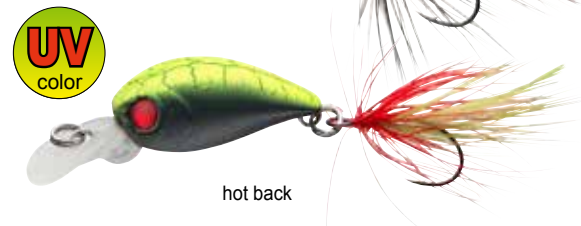

**COR SLS2 | 35MM**

PRZYŃĘTA TWARDA MINI | WOLNO TONĄCY | SCHODZI DO GŁĘBOKOŚCI 0.8M

Powoli tonący patrugowo-okoniowy wobler realistycznie imitujący małą rybę. Sprawdza się w wodach stojących i płynących podczas jednostajnego prowadzenia, twitchingu oraz przy interwałowej prezentacji - COR SLS2 potrafi to i wiele więcej.

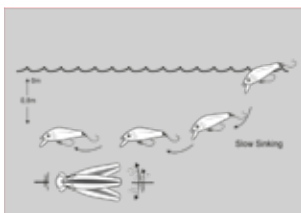

Nr. Art.	Kolor	Długość cm	Waga g	Ilość pc.
53-04461	black head	3.5	2.0	1
53-04462	copper pearl	3.5	2.0	1
53-04463	pale ayu	3.5	2.0	1
53-04464	hot ayu	3.5	2.0	1

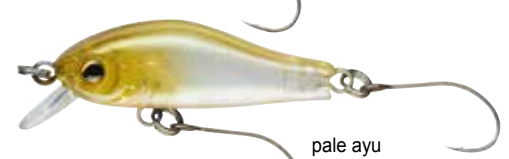

## PRZYŃĘTY SZTUCZNE

## ZESTAWY PRZYŃĘT REALFISH DESIGN

**REALFISH**  
DESIGN

Skopiowana natura. Dzięki specjalnej technologii nadruku udało nam się umieścić na woblerach bardzo realistyczne motywy, które w połączeniu z ich bardzo naturalnie wyglądającą akcją czynią z nich niespotykane łowne przyŃęty.

Zróznicowany wybór woblerów stworzonych z myślą o połowie konkretnych gatunków drapieżników w najrozmaitszych warunkach. Każdy z nich wyposażony w inny RealFish Design i wyjątkowy styl pracy.

Wyposażone w ostre, nieodkształcalne kotwice na stabilnych kółkach łącznikowych.



## „BABY BROWN TROUT DESIGN“ LURE SET

## ZESTAW PRZYŃĘT | WZÓR PSTRĄGA POTOKOWEGO

3 woblery we wzorze RealFish imitującym małego pstrąga potokowego. Bardzo skuteczne na okonie, pstrągi i klenie. Sprawdzają się także podczas połowu szczupaków i sandaczy w ciepłych miesiącach.

Nr. Art.	Kolor	Długości cm	Ilość/Set pc.
53-00023	baby brown trout	5.0/5.5/6.5	3

## „PERCH DESIGN“ LURE SET

## ZESTAW PRZYŃĘT | WZÓR OKONIA

3 woblery we wzorze RealFish imitującym małego okonia. Ich wygląd i charakterystyka pracy sprawiają, że nadają się do połowu niemal wszystkich drapieżników zarówno w wodach płynących, jak i stojących.

Nr. Art.	Kolor	Długości cm	Ilość/Set pc.
53-00026	perch	5.5/7.0/7.8	3



**„ROACH DESIGN“ LURE SET**

ZESTAW PRZYŃĘT | WZÓR PŁOCI

3 woblerki we wzorze RealFish imitującym małą białą rybę. Uniwersalne i skuteczne we wszystkich wodach i na niemal wszystkie drapieżniki.

Nr. Art.	Kolor	Długości cm	Ilość/Set pc.
53-00027	roach	5.5/6.5/7.0	3



**„MIXED DESIGN“ LURE SET 1**

ZESTAW PRZYŃĘT | NATURALNE UBARWIENIE RYB - MIX

3 różne woblerki we wzorach RealFish imitujących: białą rybę, pstrąga potokowego i okonia. Uniwersalne i skuteczne we wszystkich wodach i na niemal wszystkie drapieżniki, a w szczególności pstrągi i okonie.

Nr. Art.	Kolor	Długości cm	Ilość/Set pc.
53-00028	color mix 3	3.5/4.0/4.5	3



**„MIXED DESIGN“ LURE SET 2**

ZESTAW PRZYŃĘT | NATURALNE UBARWIENIE RYB - MIX

3 identycznie zbudowane, pływające, uniwersalne woblerki o głębokości schodzenia ok. 1.2m w 3 różnych wzorach RealFish: ranna biała ryba, pstrąg potokowy i okoń. Uniwersalne i skuteczne we wszystkich w wodach i na niemal wszystkie drapieżniki.

Nr. Art.	Kolor	Długości cm	Ilość/Set pc.
53-00029	color mix 2	7.0/7.0/7.0	3

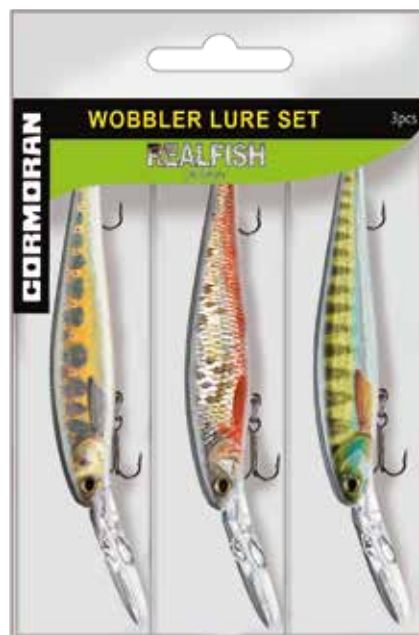

**„MIXED DESIGN“ LURE SET 3**

ZESTAW PRZYŃĘT | NATURALNE UBARWIENIE RYB - MIX

3 identycznie zbudowane, pływające, głęboko schodzące woblerki w 3 różnych wzorach RealFish: ranna biała ryba, pstrąg potokowy i okoń. Uniwersalne i skuteczne przede wszystkim w wodach stojących i głównie na duże drapieżniki takie, jak sandacze czy szczupaki.

Nr. Art.	Kolor	Długości cm	Ilość/Set pc.
53-00030	color mix 3	9.0/9.0/9.0	3



## PRZYŃĘTY SZTUCZNE

## ZESTAWY PRZYŃĘT NA RYBY

Te zestawy woblerów zostały skomponowane specjalnie na konkretne drapieżniki: szczupaki, sandacze, okonie i pstrągi. Każdy komplet dostarczany jest w małym, poręcznym pudełku.



## TARGET FISH LURE SET PIKE

ZESTAW PRZYŃĘT | RYBA DOCELOWA: SZCZUPAK

Nr. Art.	Długości cm	Ilość/Set pc.
53-00100	8.5/11.0/11.0	3

## TARGET FISH LURE SET ZANDER

ZESTAW PRZYŃĘT | RYBA DOCELOWA: SANDACZ

Nr. Art.	Długości cm	Ilość/Set pc.
53-00101	5.0/6.0/7.5/11.0	4



## TARGET FISH LURE SET TROUT

ZESTAW PRZYŃĘT | RYBA DOCELOWA: PSTRĄG

Nr. Art.	Długości cm	Ilość/Set pc.
53-00102	2.5/4.0/4.5/5.0	4

## TARGET FISH LURE SET PERCH

ZESTAW PRZYŃĘT | RYBA DOCELOWA: OKOŃ

Nr. Art.	Długości cm	Ilość/Set pc.
53-00103	4.0/4.0/4.5/5.5	4

Nr. Art.	Kolor	Wielkość	Waga g	Ilość pc.
50-84001	silver	1	3.0	1
50-84002	silver	2	4.0	1
50-84003	silver	3	7.0	1
50-84004	silver	4	12.5	1
50-84005	silver	5	20.0	1

Nr. Art.	Kolor	Wielkość	Waga g	Ilość pc.
50-84011	gold	1	3.0	1
50-84012	gold	2	4.0	1
50-84013	gold	3	7.0	1
50-84014	gold	4	12.5	1
50-84015	gold	5	20.0	1

Nr. Art.	Kolor	Wielkość	Waga g	Ilość pc.
50-84021	copper	1	3.0	1
50-84022	copper	2	4.0	1
50-84023	copper	3	7.0	1
50-84024	copper	4	12.5	1
50-84025	copper	5	20.0	1

Nr. Art.	Kolor	Wielkość	Waga g	Ilość pc.
50-84031	silver/holographic	1	3.0	1
50-84032	silver/holographic	2	4.0	1
50-84033	silver/holographic	3	7.0	1
50-84034	silver/holographic	4	12.5	1
50-84035	silver/holographic	5	20.0	1

Nr. Art.	Kolor	Wielkość	Waga g	Ilość pc.
50-84041	gold/holographic	1	3.0	1
50-84042	gold/holographic	2	4.0	1
50-84043	gold/holographic	3	7.0	1
50-84044	gold/holographic	4	12.5	1
50-84045	gold/holographic	5	20.0	1

Nr. Art.	Kolor	Wielkość	Waga g	Ilość pc.
50-84051	silver/red dots	1	3.0	1
50-84052	silver/red dots	2	4.0	1
50-84053	silver/red dots	3	7.0	1
50-84054	silver/red dots	4	12.5	1
50-84055	silver/red dots	5	20.0	1

Nr. Art.	Kolor	Wielkość	Waga g	Ilość pc.
50-84061	silver/red striped	1	3.0	1
50-84062	silver/red striped	2	4.0	1
50-84063	silver/red striped	3	7.0	1
50-84064	silver/red striped	4	12.5	1
50-84065	silver/red striped	5	20.0	1

Nr. Art.	Kolor	Wielkość	Waga g	Ilość pc.
50-84071	orange tiger	1	3.0	1
50-84072	orange tiger	2	4.0	1
50-84073	orange tiger	3	7.0	1
50-84074	orange tiger	4	12.5	1
50-84075	orange tiger	5	20.0	1

**BULLET**

OBROTÓWKA

Mimo dużej popularności woblerów i gumowych imitacji wirówki wcale nie odchodzą w zapomnienie. Wirówki Cormoran Bullet są bardzo dobrze wyważone, pracują już przy niewielkiej prędkości zwiłania i uzbrojone są w wytrzymałe i ostre kotwiczki.



- Haczyk: kotwica CGS
- Łowiska: wody stojące i płynące



## BULLET SINGLE

### OBROTÓWKA | Z POJEDYNCZYM HAKIEM

Najpopularniejsze wirówki CORMORAN dostępne są również z pojedynczym hakiem. Doskonała do lekkiego łowienia w pstrągowych stawach i jeziorach. Świetnie sprawdza się także podczas połowu okoni oraz kleni.

- Haczyk: pojedynczy haczyk CGS
- Łowiska: wody stojące i płynące

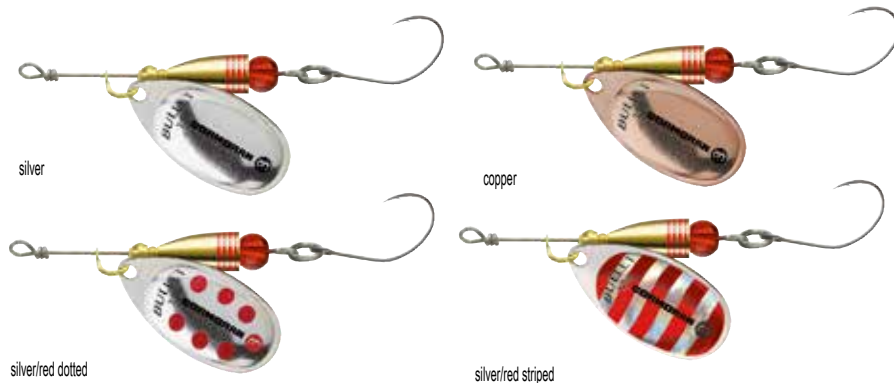

Nr. Art.	Kolor	Wielkość	Waga g	Ilość pc.
50-85001	silver	1	3.0	1
50-85002	silver	2	4.0	1
50-85003	silver	3	7.0	1

Nr. Art.	Kolor	Wielkość	Waga g	Ilość pc.
50-85011	copper	1	3.0	1
50-85012	copper	2	4.0	1
50-85013	copper	3	7.0	1

Nr. Art.	Kolor	Wielkość	Waga g	Ilość pc.
50-85021	silver/red dots	1	3.0	1
50-85022	silver/red dots	2	4.0	1
50-85023	silver/red dots	3	7.0	1

Nr. Art.	Kolor	Wielkość	Waga g	Ilość pc.
50-85031	silver/red striped	1	3.0	1
50-85032	silver/red striped	2	4.0	1
50-85033	silver/red striped	3	7.0	1

## BULLET SINGLE UL2

### ULTRALEKKA OBROTÓWKA | Z POJEDYNCZYM HAKIEM

Ultra lekkie wirówki w rozmiarze 0 z krętlikiem i pojedynczym hakiem z chwostem. Perfekcyjne do połowu pstrągów w małych zbiornikach i potokach. Skuteczne również na okonie i klenie.

- Haczyk: pojedynczy haczyk CGS
- Łowiska: wody stojące i płynące
- Wyposażona w pióro



Nr. Art.	Kolor	Wielkość	Waga g	Ilość pc.
50-87210	black/red	0	2.8	1
50-87220	chartreuse/black	0	2.8	1
50-87230	silver/holographic	0	2.8	1
50-87250	pearl	0	2.8	1
50-87270	red/blue	0	2.8	1



**ZESTAW ULTRALEKKICH WAHADŁÓWEK NA PSTRĄGA**

6 Toro UL Spoons w praktycznym pudełku



**TORO UL SET 1**

ZESTAW WAHADŁÓWEK  
PSTRĄGOWYCH

Nr. Art.	Ilość/Set pc.
50-88901	6



**TORO UL SET 2**

ZESTAW WAHADŁÓWEK  
PSTRĄGOWYCH

Nr. Art.	Ilość/Set pc.
50-88902	6



**TORO UL SET 3**

ZESTAW WAHADŁÓWEK  
PSTRĄGOWYCH

Nr. Art.	Ilość/Set pc.
50-88903	6



**TORO UL SET 4**

ZESTAW WAHADŁÓWEK  
PSTRĄGOWYCH

Nr. Art.	Ilość/Set pc.
50-88904	6



**TORO UL SET 5**

ZESTAW WAHADŁÓWEK  
PSTRĄGOWYCH

Nr. Art.	Ilość/Set pc.
50-88905	6

## PRZYNYĘTY SZTUCZNE

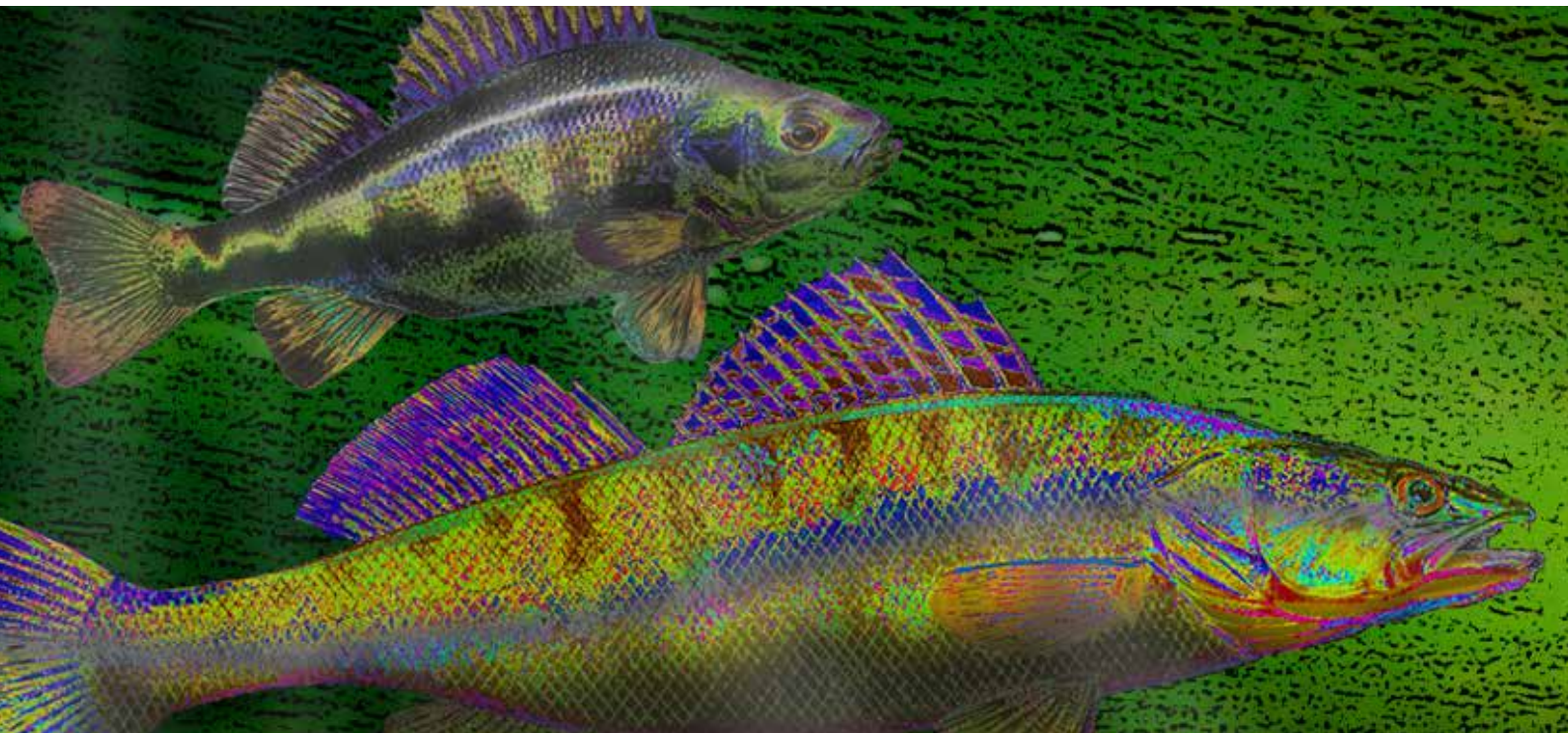

## ACTION FIN SHAD

READY TO FISH

Action Fin Shad dostępny jest również w wersji uzbrojonej hakiem z główką jigową.  
10cm: hak z główką 10g - waga całkowita: 17g 13cm: hak z główką 15g - waga całkowita: 29g

## ACTION FIN SHAD | 100MM

PRZYNYĘTA GUMOWA | GOTOWY DO ŁOWIENIA

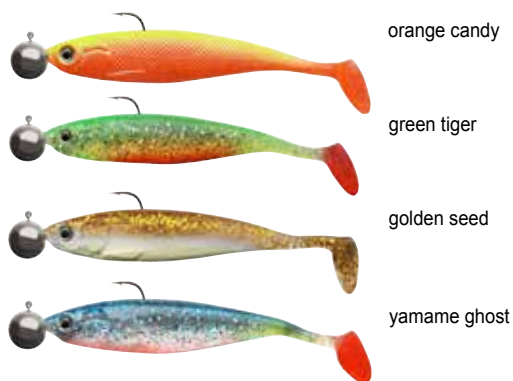

orange candy

green tiger

golden seed

yamame ghost

## ACTION FIN SHAD | 130MM

PRZYNYĘTA GUMOWA | GOTOWY DO ŁOWIENIA

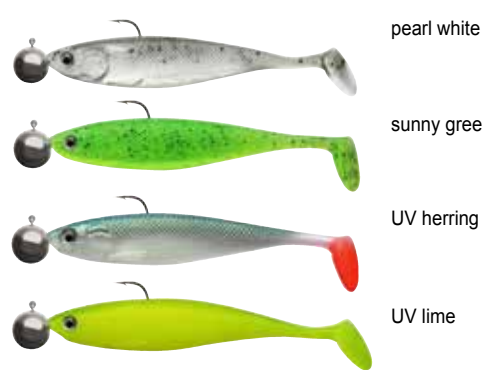

pearl white

sunny green

UV herring

UV lime



Nr. Art.	Kolor	Długość cm	Waga g	Ilość pc.
51-880010	orange candy	10.0	17.0	2
51-880310	green tiger	10.0	17.0	2
51-880410	golden seed	10.0	17.0	2
51-880510	yamame ghost	10.0	17.0	2
51-880610	pearl white	10.0	17.0	2
51-880710	sunny green	10.0	17.0	2
51-880910	UV herring	10.0	17.0	2
51-881110	UV lime	10.0	17.0	2

Nr. Art.	Kolor	Długość cm	Waga g	Ilość pc.
51-880030	orange candy	13.0	29.0	2
51-880330	green tiger	13.0	29.0	2
51-880430	golden seed	13.0	29.0	2
51-880530	yamame ghost	13.0	29.0	2
51-880630	pearl white	13.0	29.0	2
51-880730	sunny green	13.0	29.0	2
51-880930	UV herring	13.0	29.0	2
51-881130	UV lime	13.0	29.0	2





**CRAZY FIN SHAD**

**READY TO FISH**

Crazy Fin Shad dostępny jest również w wersji uzbrojonej hakiem z główką jigową.  
10cm: hak z główką 10g - waga całkowita: 16g 13cm: hak z główką 15g - waga całkowita: 27g

**CRAZY FIN SHAD | 100MM**

**CRAZY FIN SHAD | 130MM**

PRZYNETA GUMOWA | GOTOWY DO ŁOWIENIA

PRZYNETA GUMOWA | GOTOWY DO ŁOWIENIA

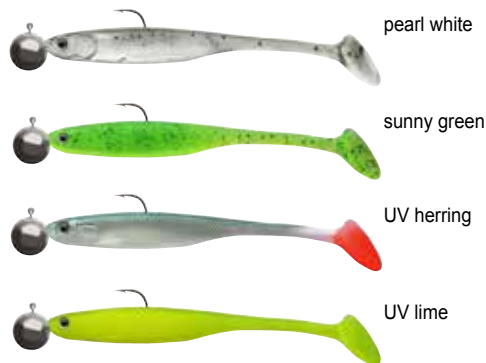

Nr. Art.	Kolor	Długość cm	Waga g	Ilość pc.
51-890010	orange candy	10.0	16.0	2
51-890310	green tiger	10.0	16.0	2
51-890410	golden seed	10.0	16.0	2
51-890510	yamame ghost	10.0	16.0	2
51-890610	pearl white	10.0	16.0	2
51-890710	sunny green	10.0	16.0	2
51-890910	UV herring	10.0	16.0	2
51-891110	UV lime	10.0	16.0	2

Nr. Art.	Kolor	Długość cm	Waga g	Ilość pc.
51-890030	orange candy	13.0	27.0	2
51-890330	green tiger	13.0	27.0	2
51-890430	golden seed	13.0	27.0	2
51-890530	yamame ghost	13.0	27.0	2
51-890630	pearl white	13.0	27.0	2
51-890730	sunny green	13.0	27.0	2
51-890930	UV herring	13.0	27.0	2
51-891130	UV lime	13.0	27.0	2



## RÓRKI ANTYSPLĄTANIOWE

W dalszym ciągu jedno z najczęściej stosowanych karpowych akcesoriów. Oczywiście rurki nadają się również do normalnego połowu gruntowego.



### ELASTYCZNA RURKA ANTYSPLĄTANIOWA DO FEEDER

WYGIĘTA | Z KRĘTLIKIEM 360°

Elastyczna, zagięta rurka antysplątaniowa z obracającym krętkiem.

Nr. Art.	Kolor	Długość cm	Typ	Ilość pc.
49-52013	sand	13.0	zakrzywione	2

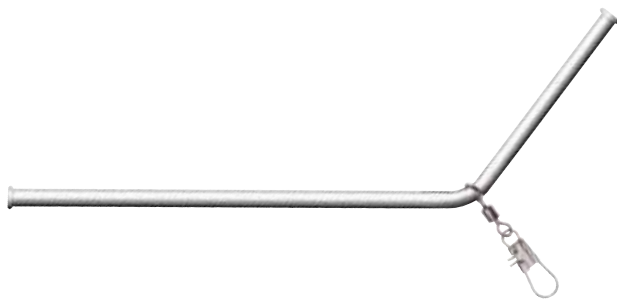

### RURKA ANTYSPLĄTANIOWA METALOWA

WYGIĘTA | Z KRĘTLIKIEM

Mocna, zagięta rurka antysplątaniowa z krętkiem.

Nr. Art.	Kolor	Długość cm	Typ	Ilość pc.
49-52412	silver	12.0	zakrzywione	3

## PUDEŁKO NA PRZYPONY PRO CARP

Stworzone do przejrzystego przechowywania ok. 15 karpowych przyponów. Bardzo poręczne. Z 2 oddzielnymi mini pudełkami na haki itp.

Nr. Art.	Wielkość cm	Ilość pc.
11-10104	34.5x9x2.6	1

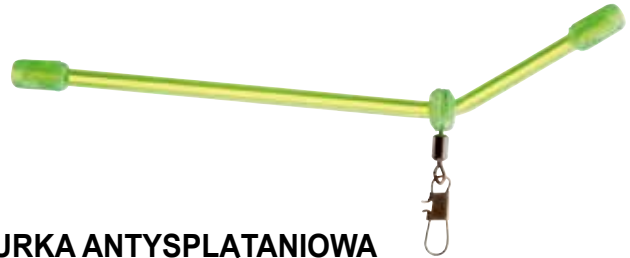

### RURKA ANTYSPLĄTANIOWA

WYGIĘTA | Z KRĘTLIKIEM

Wykonana z tworzywa sztucznego, z krętkiem.

Nr. Art.	Kolor	Długość cm	Typ	Ilość pc.
48-51110	green	10.0	zakrzywione	3
48-51112	green	12.0	zakrzywione	3



### RURKA ANTYSPLĄTANIOWA

WYGIĘTA | Z AGRAFKĄ

Uniwersalna, zagięta rurka antysplątaniowa do połowu metodą feeder, gruntowego i połowu karpia. Z chroniącymi żyłkę końcówkami.

Nr. Art.	Kolor	Długość cm	Typ	Ilość pc.
49-53105	black	5.0	zakrzywione	3
49-53110	black	10.0	zakrzywione	3
49-53115	black	15.0	zakrzywione	3
49-53125	black	25.0	zakrzywione	3



Dostarczany bez przyponów.

PRZYPONY  
KARPIOWE



PRO CARP CLASSIC BOILIE RIG

Z HAKIEM KARPIOWYM T4 (POKRYTY TEFLONEM)

Zestaw karpiowy o bardzo szerokim zastosowaniu -nadaje się do podawania prawie każdej karpiowej przynęty. Dzięki zamocowanemu krętlikowi może być stosowany z olowiem Inline oraz z Safety Clip. Pływający przypon jest dla karpi niemal całkowicie niewidoczny pod wodą.

Nr. Art.	Długość zestawu cm	Wielkość haczyka	Wytrzymałość lb	Ilość pc.
11-02300-1	18.0	1	25	2
11-02300-2	18.0	2	25	2
11-02300-4	18.0	4	25	2
11-02300-6	18.0	6	25	2

PRO CARP HIGH ABRASION RIG

Z HAKIEM KARPIOWYM T4 (POKRYTY TEFLONEM)

Gdy w łowisku występuje dużo małży, zatopionych krzaków, gałęzi i innych zawał High Abrasion Rig jest dokładnie tym, czego potrzebujemy. Jego niezwykła wytrzymałość bardzo przydaje się w trudnych sytuacjach. Idealny również do połowu w wodach płynących.

Nr. Art.	Długość zestawu cm	Wielkość haczyka	Wytrzymałość lb	Ilość pc.
11-02302-1	18.0	1	35	2
11-02302-2	18.0	2	35	2
11-02302-4	18.0	4	35	2
11-02302-6	18.0	6	35	2

PRO CARP LINE ALIGNER RIG

Z HAKIEM KARPIOWYM T3 (POKRYTY TEFLONEM)

Line Aligner gwarantuje wysoką skuteczność zacięć. Dzięki zagiętej rurce termokurczliwej karpiowi jest niezwykle trudno wypłuć przynętę. Na tym zestawie podawać możemy kulki tonące i pływające, pellet i inne podobnych rozmiarów przynęty.

Nr. Art.	Długość zestawu cm	Wielkość haczyka	Wytrzymałość lb	Ilość pc.
11-02301-1	18.0	1	25	2
11-02301-2	18.0	2	25	2
11-02301-4	18.0	4	25	2
11-02301-6	18.0	6	25	2

PRO CARP CLASSIC RIG

Z HAKIEM KARPIOWYM T4 (POKRYTY TEFLONEM)

Klasyczny zestaw z nowoczesnym łącznikiem. Coraz popularniejszy staje się krętlik z szybkozłączką Quick Change. Umożliwia błyskawiczną wymianę zestawu. Przypon i hak nadają się do połowu w prawie wszystkich typach wód i niemal wszystkimi rodzajami przynęt.

Nr. Art.	Długość zestawu cm	Wielkość haczyka	Wytrzymałość lb	Ilość pc.
11-02303-1	18.0	1	25	2
11-02303-2	18.0	2	25	2
11-02303-4	18.0	4	25	2
11-02303-6	18.0	6	25	2



## PRO CARP COMBI RIG

### Z HAKIEM KARPIOWYM T6 (POKRYTY TEFLONEM)

Combi Rig łączy odpowiednią sztywność przy zarzucaniu z naturalnym zachowaniem przynęty. Fluorocarbon redukuje ryzyko splątania zestawu przy wyrzuceniu i jest pod wodą niemal całkowicie niewidoczny. Miękki materiał przynonowy gwarantuje brak oporu przy wchłanianiu przynęty przez karpia. W połączeniu z Pro Carp Tungsten-Putty otrzymujemy znakomity zestaw Pop-Up.

Nr. Art.	Długość zestawu cm	Wielkość haczyka	Wytrzymałość lb	Ilość pc.
11-02305-2	19.0	2	25	2
11-02305-4	19.0	4	25	2
11-02305-6	19.0	6	25	2

## PRO CARP CLASSIC BOILIE RIG ST

### Z HAKIEM KARPIOWYM T4 (POKRYTY TEFLONEM)

Całkowicie zakryty węzeł i ekstremalna skuteczność zacinania dzięki zastosowaniu rurek termokurczliwych. Przypon oraz hak nadają się na niemal wszystkie wody i do prawie każdej przynęty. Wielkość krętlika pasuje do wszystkich popularnych klipsów i ciężarków Inline.

Nr. Art.	Wielkość haczyka	Wytrzymałość lb	Ilość pc.
11-02320-2	2	35	2
11-02320-4	4	25	2
11-02320-6	6	25	2



## PRO CARP POP-UP BOILIE RIG

### Z HAKIEM KARPIOWYM T2 (POKRYTY TEFLONEM)

Pop-Up Rig jest idealny do połowu z pływającymi kulkami. Długi trzonek haka T2 gwarantuje naturalne poruszanie się przynęty pod wodą i ułatwia połknięcie jej przez karpia. Poprzez założenie Pro Carp Tungsten-Putty możemy łatwo regulować wysokość, na jakiej kulka pop up będzie unosić się nad podłożem.

Nr. Art.	Długość zestawu cm	Wielkość haczyka	Wytrzymałość lb	Ilość pc.
11-02306-2	19.0	2	25	2
11-02306-4	19.0	4	25	2
11-02306-6	19.0	6	25	2

## PRO CARP COATED RIG ST

### Z HAKIEM KARPIOWYM T6 (POKRYTY TEFLONEM)

Powlekane przypony świetnie sprawdzają się w zestawach pop up. Wystarczy zacisnąć kawałek wolframu na przyponie, między jego twardą, a miękką częścią, by pływająca kulka nęcająco unosiła się tuż nad dnem. W ten sposób wyróżni się spośród leżącej na dnie zanęty i z pewnością przyciągnie uwagę karpia. W przypadku zestawów z tonącymi przynętami dzięki miękkiemu odcinkowi nawet najbardziej ostrożne ryby nie wyczują oporu połkując przynętę. Wielkość krętlika pasuje do wszystkich popularnych klipsów i ciężarków Inline.

Nr. Art.	Wielkość haczyka	Wytrzymałość lb	Ilość pc.
11-02323-2	2	35	2
11-02323-4	4	25	2
11-02323-6	6	25	2



## SBIROLONO BIG TROUT

### PŁYWAJĄCY

Klasyczne sbirulino do aktywnej powierzchniowej prezentacji. Mleczno-przezroczysty korpus przy powierzchni niemal niedostrzegalny dla ryb.

Nr. Art.	Kolor	Waga g	Typ	Ilość pc.
79-62110	white	10.0	plywajacy	1
79-62112	white	12.0	plywajacy	1
79-62115	white	15.0	plywajacy	1
79-62120	white	20.0	plywajacy	1
79-62125	white	25.0	plywajacy	1
79-62130	white	30.0	plywajacy	1
79-62140	white	40.0	plywajacy	1

## SBIROLONO BIG TROUT

### WOLNO TONĄCY

Smukłe, powoli tonące sbirulino z przezroczystym korpusem. Różne ciężary sprwadzają je na różne głębokości, pozwalając skutecznie obłowić wiele warstw wody.

Nr. Art.	Kolor	Waga g	Typ	Ilość pc.
79-62310	clear	10.0	wolno-tonicy	1
79-62312	clear	12.0	wolno-tonicy	1
79-62315	clear	15.0	wolno-tonicy	1
79-62320	clear	20.0	wolno-tonicy	1
79-62325	clear	25.0	wolno-tonicy	1
79-62330	clear	30.0	wolno-tonicy	1
79-62340	clear	40.0	wolno-tonicy	1

## SBIROLONO BIG TROUT

### TONĄCA

Smukły, tonący sbirulino o przezroczystym, niemal całkowicie niewidocznym w wodzie korpusie. Różne ciężary pozwalają skutecznie obłowić różne głębokości.

Nr. Art.	Kolor	Waga g	Typ	Ilość pc.
79-62510	clear	10.0	tonicy	1
79-62515	clear	15.0	tonicy	1
79-62520	clear	20.0	tonicy	1
79-62525	clear	25.0	tonicy	1
79-62530	clear	30.0	tonicy	1

## NITRO BAITFORMER

### FORMA

Przy pomocy BaitFormera można szybko nadać ciastu pstrągowemu odpowiednią formę.

- Uformować kulę z ciasta na haku
- Włożyć kulę do BaitFormer
- Zamknąć Baitformer
- Otworzyć Baitformer i wyciągnąć gotowe do łowienia ciasto.

Nr. Art.	Ilość pc.
57-09001	1



79-62110

79-62310

79-62510



## KULKI SZKLANE



## ZESTAW SZKLANYCH KULEK

PRZEŹROCZYSTY | Ø 4-6MM

Zestaw przezroczystych, szklanych stoperów.

10x Ø 4mm  
10x Ø 5mm  
10x Ø 6mm

Nr. Art.	Kolor	Ø mm	Ilość/Set pc.
49-09301	clear	4-6	30



## ZESTAW SZKLANYCH KULEK

CZERWONY | Ø 4-6MM

Zestaw czerwonych, szklanych stoperów.

10x Ø 4mm  
10x Ø 5mm  
10x Ø 6mm

Nr. Art.	Kolor	Ø mm	Ilość/Set pc.
49-09300	red	4-6	30



## ZESTAW MIĘKKICH KORALIKÓW

ŻÓŁTY-FLUO | OWALNY | Ø 4-6MM

Zestaw owalnych, fluo-żółtych miękkich koralików.

10x Ø 4mm  
10x Ø 5mm  
10x Ø 6mm

Nr. Art.	Kolor	Ø mm	Ilość/Set pc.
49-09200	fluo yellow	4-6	30



## ZESTAW MIĘKKICH KORALIKÓW

ZIELONA OLIWKA | OKRĄGŁY | Ø 5-7MM

Zestaw okrągłych, oliwkowozielonych miękkich koralików.

10x Ø 5mm  
10x Ø 6mm  
10x Ø 7mm

Nr. Art.	Kolor	Ø mm	Ilość/Set pc.
49-09201	olive green	5-7	30

**ZESTAWY STOPERÓW SILIKONOWYCH**



**ZESTAW STOPERÓW SILIKONOWYCH**

ŻÓŁTY / CZERWONY

Po 5 stoperów w rozmiarach M i L, w kolorach czerwonym, żółtym i żółto-czerwonym.

Nr. Art.	Kolor	Wielkość	Ilość/Set pc.
49-09100	yellow/red	M+L	30



**ZESTAW STOPERÓW SILIKONOWYCH**

PRZEźRO CZYSTY / BIAŁY

Po 5 stoperów o różnych kształtach, w rozmiarach M i L, w kolorach półprzezroczystym i białym.

Nr. Art.	Kolor	Wielkość	Ilość/Set pc.
49-09101	clear/white	M+L	30



**ZESTAW STOPERÓW SILIKONOWYCH**

ZIELONA OLIWKA

Po 5 stoperów o różnych kształtach, w rozmiarach M i L, w kolorze oliwkowo zielonym.

Nr. Art.	Kolor	Wielkość	Ilość/Set pc.
49-09102	olive green	M+L	30



**ZESTAW STOPERÓW SILIKONOWYCH**

ŻÓŁTY-FLUO

Po 5 stoperów o różnych kształtach, w rozmiarach M i L, w kolorze fluo-zielono-żółtym.

Nr. Art.	Kolor	Wielkość	Ilość/Set pc.
49-09103	fluo yellow	M+L	30



## ZESTAWY STOPERÓW SILIKONOWYCH

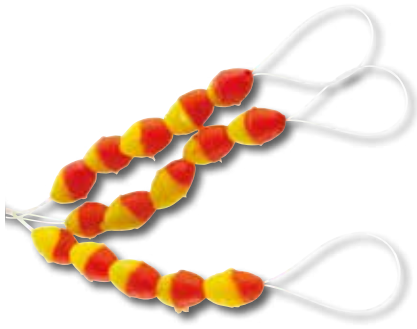

## STOPERY SILIKONOWE

## ŻÓŁTY / CZERWONY

Uniwersalne stopery, super miękkie i stabilnie utrzymujące się na żyłce.

Nr. Art.	Kolor	Wielkość	Ilość pc.
49-02312	yellow/red	M	15
49-02313	yellow/red	L	15
49-02314	yellow/red	XL	15



## STOPERY SILIKONOWE

## PRZEŹROCZYSTY

Nie ześlizgujące się i super miękkie.

Nr. Art.	Kolor	Wielkość	Ilość pc.
49-02011	clear	S	15
49-02012	clear	M	15
49-02013	clear	L	15
49-02014	clear	XL	15

## IGIELIT DO SPŁAWIKÓW &amp; KORALIKI

## ZESTAW SILIKONOWYCH GUMEK DO MOCOWANIA SPŁAWIKÓW

## ZESTAW PUDEŁEK | MAŁY I ŚREDNI ROZMIAR

5 korytek z różnej wielkości silikonowymi koszulkami do stałych spławików. Rozciągliwe i wytrzymałe.

Nr. Art.	Wielkość
49-09010	S
49-09011	M



## ZESTAW SPŁAWIKÓW

## ZESTAW PUDEŁEK | MAŁY ROZMIAR

5 korytek z różnej wielkości koszulkami do stałych spławików w kilku kolorach.

Nr. Art.	Wielkość
49-09001	S



## ZESTAW SZKLANYCH KULEK

## ZESTAW PUDEŁEK | 5 KOLORÓW | Ø 4MM

5 korytek z różnobarwnymi, szklanymi koralikami.

Nr. Art.	Ø mm	Ilość/Set pc.
49-09030	4	100



## ZESTAW SZKLANYCH KULEK

## ZESTAW PUDEŁEK | CZERWONY | Ø 3-7MM

5 korytek z czerwonymi, szklanymi stoperami o średnicach Ø 3mm, 4mm, 5mm, 6mm i 7mm - po 20 sztuk.

Nr. Art.	Kolor	Ø mm	Ilość/Set pc.
49-09040	red	3-7	100



## ZESTAW MIĘKKICH KORALIKÓW

## ZESTAW PUDEŁEK | ZIELONY-FLUO | Ø 4-8MM

5 korytek z owalnymi, fluo-żółtymi, miękkimi perełkami w różnych rozmiarach.

Nr. Art.	Kolor	Ø mm	Ilość/Set pc.
49-09020	fluo green	4-8	50



## ŚWIETLIKI

Wyjątkowa intensywność świecenia i wysoka żywotność to cechy świetlików LIGHTSTICK, których działanie opiera się na bazie proszku, a nie jak do tej pory na cieczy.

### ŚWIETLIK

STANDARDOWA WIELKOŚĆ | Ø 4.5MM

Nr. Art.	Kolor	Wielkość mm	Ilość pc.
49-08005	yellow	37x4.5	2
49-08006	red	37x4.5	2
49-08007	blue	37x4.5	2



### ŚWIETLIK

RORMIAR S | Ø 3.0MM

Nr. Art.	Kolor	Wielkość mm	Ilość pc.
49-08009	yellow	25x3	2



### ŚWIETLIKI ZAPINANE NA SZCZYTÓWKĘ

DO SZCZYTÓWEK O ŚREDNICY 3.3-3.7MM

Z wbudowanym mocowaniem na wędkę - nakładany bezpośrednio na szczytówkę.



Nr. Art.	Kolor	Wielkość mm	Ilość pc.
49-08001	yellow	37x4.5	2

## DZWONKI



### DZWONEK LED | PODWÓJNY

Ze świecąią diodą i zaciskiem z tworzywa sztucznego. Baterie załączone.

Nr. Art.	Kolor LED	Ilość pc.
49-80001	yellow	1



### DZWONKI WĘGORZOWE | POJEDYNCZE

Ze specjalnym, bardzo pewnym mocowaniem z tworzywa sztucznego i uchwytem na świetlik

Nr. Art.	Ilość pc.
49-80003	1



### DZWONKI WĘGORZOWE | PODWÓJNE

Ze specjalnym, bardzo pewnym mocowaniem z tworzywa sztucznego i uchwytem na świetlik

Nr. Art.	Ilość pc.
49-80004	1



### DZWONKI WĘGORZOWE | PODWÓJNE

Z pewnym mocowaniem z tworzywa sztucznego

Nr. Art.	Ilość pc.
49-80005	1



### DZWONKI WĘGORZOWE | PODWÓJNE

Ze specjalnym metalowym mocowaniem

Nr. Art.	Ilość pc.
49-80007	1



### DZWONKI WĘGORZOWE | POJEDYNCZE

Z zaciskiem krokodylowym

Nr. Art.	Ilość pc.
49-80006	1



### DZWONKI WĘGORZOWE | PODWÓJNE

Z zaciskiem krokodylowym

Nr. Art.	Ilość pc.
49-80010	1

## WSKAŹNIKI BRAŃ

### PODWIESZANY WSKAŹNIK BRAŃ

DOBRE WIDOCZNY | Z WKŁADKĄ ŚWIECĄCĄ



Nr. Art.	Wielkość cm	Ilość pc.
48-10042	9.5	1



**ZANĘTA MAGMIX GROUNDBAIT MIXES**



Mieszanki zanętowe Magmix opracowane zostały przez międzynarodowy zespół specjalistów dokładnie pod określony gatunek ryby ew. metodę połowu. Zanęty są w wodzie bardzo aktywne i wabią ryby w łowisko nawet z większych odległości. Dzięki kombinacji ze stymulujących apetyt aromatów o niewielkim działaniu sycącym, drobnoziarnistego pokarmu i wysokiej jakości mączek zanęta Magmix skłania ryby do aktywnego poszukiwania pokarmu i długo zatrzymuje je w łowisku.

**Przygotowanie:**  
zanętę należy w niewielkich odstępach wymieszać z niewielkimi ilościami wody trzy do czterech razy w ciągu 15 minut. Następnie przecisnąć przez sito. Zwiększyć atrakcyjność mieszanki możemy dodając białe robaki, castery i czerwone robaki. Przechowywać w chłodnym i suchym miejscu! Utrzymuje swoje właściwości przez min 12 miesięcy.



**ZANĘTA MAGMIX CARP**

ZANĘTA

Nr. Art.	Opis	Ilość kg
59-60000	Karp	1.0
59-62000	Karp	3.0



**ZANĘTA MAGMIX FEEDER**

ZANĘTA

Nr. Art.	Opis	Ilość kg
59-60004	Feeder	1.0
59-62004	Feeder	3.0



**ZANĘTA MAGMIX ROACH**

ZANĘTA

Nr. Art.	Opis	Ilość kg
59-60001	Zanęta Magmix Roach	1.0



**ZANĘTA MAGMIX BREAM SPECIAL**

ZANĘTA

Nr. Art.	Opis	Ilość kg
59-60002	Zanęta Magmix Bream special	1.0



**ZANĘTA MAGMIX MATCH SPECIAL**

ZANĘTA

Nr. Art.	Opis	Ilość kg
59-60003	Match Special	1.0

**PELLET KUKURYDZIANY MAGMIX CORN PELLETS**

ZANĘTA

Pellet kukurydziany CORMORAN ze słodkiej, prażonej kukurydzy. Znakomity do nęcenia ręką lub procą. Bardzo szybko rozpuszcza się w wodzie pozostawiając nęcającą woń prażonej kukurydzy. Przy czym rozpada się na niezwykle małe drobinki nienasycające ryb.

Nr. Art.	Kolor	Ilość kg
59-30100	yellow	1.0



## GOTOWE ZESTAWY SPŁAWIKOWE



**GOTOWY ZESTAW SPŁAWIKOWY MJ46-26002**

Nr. Art.	Wytrzymałość g	Ilość pc.
46-26002	1.4	1



**GOTOWY ZESTAW SPŁAWIKOWY MJ46-26003**

Nr. Art.	Wytrzymałość g	Ilość pc.
46-26003	1.0	1



**GOTOWY ZESTAW SPŁAWIKOWY MJ46-26004**

Nr. Art.	Wytrzymałość g	Ilość pc.
46-26004	1.0	1



**GOTOWY ZESTAW SPŁAWIKOWY MJ46-26005**

Nr. Art.	Wytrzymałość g	Ilość pc.
46-26005	2.0	1



**GOTOWY ZESTAW SPŁAWIKOWY MJ46-26006**

Nr. Art.	Wytrzymałość g	Ilość pc.
46-26006	1.25	1



**GOTOWY ZESTAW SPŁAWIKOWY MJ46-26007**

Nr. Art.	Wytrzymałość g	Ilość pc.
46-26007	0.75	1



**GOTOWY ZESTAW SPŁAWIKOWY MJ46-26008**

Nr. Art.	Wytrzymałość g	Ilość pc.
46-26008	1.0	1



**GOTOWY ZESTAW SPŁAWIKOWY MJ46-26011**

Nr. Art.	Wytrzymałość g	Ilość pc.
46-26011	0.75	1

## SPŁAWIKI



M 250 M 251 M 252 M 254 M 255

### SPŁAWIK MJ250

SPŁAWIK | Z WKŁADKĄ ŚWIECĄCĄ

Spławik z miejscem na świetlik, z wewnętrznym przewodzeniem żyłki.

Nr. Art.	Wytrzymałość g	Ilość pc.
43-25006	6.0	1
43-25008	8.0	1
43-25010	10.0	1
43-25012	12.0	1

### SPŁAWIK MJ251

SPŁAWIK | Z WKŁADKĄ ŚWIECĄCĄ

Spławik-cygaro z wewnętrznym przewodzeniem żyłki.

Nr. Art.	Wytrzymałość g	Ilość pc.
43-25110	10.0	1
43-25115	15.0	1
43-25120	20.0	1
43-25130	30.0	1

### SPŁAWIK MJ252

SPŁAWIK | Z WKŁADKĄ ŚWIECĄCĄ

Kompaktywy spławik z miejscem na świetlik, z wewnętrznym przewodzeniem żyłki.

Nr. Art.	Wytrzymałość g	Ilość pc.
43-25206	6.0	1
43-25208	8.0	1
43-25210	10.0	1

### SPŁAWIK MJ254

SPŁAWIK PRZELOTOWY | Z WKŁADKĄ ŚWIECĄCĄ

Smukły spławik przelotowy z miejscem na świetlik, z oczkiem na dole.

Nr. Art.	Wytrzymałość g	Ilość pc.
43-25403	3.0	1
43-25405	5.0	1
43-25407	7.0	1

### SPŁAWIK MJ255

SPŁAWIK PRZELOTOWY | Z WKŁADKĄ ŚWIECĄCĄ

Klasyczny spławik przelotowy do świetlika, z krętlikiem.

Nr. Art.	Wytrzymałość g	Ilość pc.
43-25504	4.0	1
43-25506	6.0	1
43-25508	8.0	1



M 260 M 261 M 262 M 265 M 266

**SPŁAWIK M|260**

**SPŁAWIK PRZELOTOWY | Z UCHWYTEM NA ŚWIETLIKI**

Uniwersalny spławik do świetlika z zewnętrznym prowadzeniem żyłki.

Nr. Art.	Wytrzymałość g	Ilość pc.
43-26003	3.0	1
43-26005	5.0	1
43-26007	7.0	1

**SPŁAWIK M|261**

**SPŁAWIK PRZELOTOWY | Z UCHWYTEM NA ŚWIETLIKI**

Smukły spławik do świetlika z zewnętrznym prowadzeniem żyłki.

Nr. Art.	Wytrzymałość g	Ilość pc.
43-26103	3.0	1
43-26105	5.0	1
43-26107	7.0	1

**SPŁAWIK M|265**

**SPŁAWIK PRZELOTOWY | Z UCHWYTEM NA ŚWIETLIKI**

Smukły spławik przelotowy do świetlika z krętlikiem.

Nr. Art.	Wytrzymałość g	Ilość pc.
43-26503	3.0	1
43-26504	4.0	1
43-26505	5.0	1

**SPŁAWIK M|262**

**SPŁAWIK PRZELOTOWY | Z UCHWYTEM NA ŚWIETLIKI**

Smukły spławik do świetlika z nisko umieszczonym środkiem ciężkości i zewnętrznym prowadzeniem żyłki.

Nr. Art.	Wytrzymałość g	Ilość pc.
43-26203	3.0	1
43-26205	5.0	1
43-26207	7.0	1

**SPŁAWIK M|266**

**SPŁAWIK MOCOWANY NA STAŁE | Z UCHWYTEM NA ŚWIETLIKI**

Uniwersalny, stały spławik do świetlika.

Nr. Art.	Wytrzymałość g	Ilość pc.
43-26603	3.0	1
43-26605	5.0	1



M 283 M 287

**SPŁAWIK WYCZYNOWY M|283**

**SPŁAWIK PRZELOTOWY**

Smukły spławik do połowu ryb spokojnego zera, z krętlikiem i grubą anteną.

Nr. Art.	Wytrzymałość g	Ilość pc.
43-28303	3.0	1
43-28304	4.0	1
43-28305	5.0	1

**SPŁAWIK MODEL M|287**

**SPŁAWIK**

Smukły spławik specimen z centralnym prowadzeniem żyłki.

Nr. Art.	Wytrzymałość g	Ilość pc.
43-28706	6.0	1
43-28708	8.0	1
43-28710	10.0	1



M 290-4 M 291-5 M 293-8

**SPŁAWIK DO POŁOWU SANDACZY M|290**

**SPŁAWIK PRZELOTOWY | Z UCHWYTEM NA ŚWIETLIKI**

Spławik sandaczowy w kształcie jajka z zewnętrznym prowadzeniem żyłki.

Nr. Art.	Wytrzymałość g	Ilość pc.
43-29004	4.0	1

**SPŁAWIK DO POŁOWU SANDACZY M|291**

**SPŁAWIK | Z UCHWYTEM NA ŚWIETLIKI**

Z świetlikiem  
Kompaktowy spławik sandaczowy z wewnętrznym prowadzeniem żyłki.

Nr. Art.	Wytrzymałość g	Ilość pc.
43-29105	5.0	1

**SPŁAWIK DO POŁOWU SANDACZY M|293**

**SPŁAWIK PRZELOTOWY | Z UCHWYTEM NA ŚWIETLIKI**

Z uchwytem na świetlik  
Kompaktowy spławik sandaczowy z zewnętrznym prowadzeniem żyłki.

Nr. Art.	Wytrzymałość g	Ilość pc.
43-29308	8.0	1



## HAKI



## GOTOWE PRZYPONY Z HACZYKAMI PROFILINE

10 gotowych przyponów w opakowaniu

## HACZYKI PROFILINE DO POŁOWU KARPI M|210G

Długość przyponu:  
70cm, hak: złoty

Nr. Art.	Kolor	Wielkość haczyka	Długość zestawu cm	Ø linki mm	Ilość pc.
70-210G033-1	gold	1	70	0.33	10
70-210G030-2	gold	2	70	0.30	10
70-210G027-4	gold	4	70	0.27	10
70-210G025-6	gold	6	70	0.25	10
70-210G023-8	gold	8	70	0.23	10

## HACZYKI PROFILINE DO POŁOWU KARPI M|211S

Długość przyponu:  
70cm, hak: czarny

Nr. Art.	Kolor	Wielkość haczyka	Długość zestawu cm	Ø linki mm	Ilość pc.
70-211S033-1	black	1	70	0.33	10
70-211S030-2	black	2	70	0.30	10
70-211S030-4	black	4	70	0.30	10
70-211S025-6	black	6	70	0.25	10
70-211S025-8	black	8	70	0.25	10

## HACZYKI PROFILINE DO POŁOWU NA CZERWONEGO ROBAKA M|299B

Długość przyponu:  
50cm, hak: brązowany

Nr. Art.	Kolor	Wielkość haczyka	Długość zestawu cm	Ø linki mm	Ilość pc.
70-299B025-4	bronzed	4	50	0.25	10
70-299B025-6	bronzed	6	50	0.25	10
70-299B022-8	bronzed	8	50	0.22	10
70-299B01810	bronzed	10	50	0.18	10
70-299B01612	bronzed	12	50	0.16	10

**HACZYKI PROFILINE DO POŁOWU NA BIAŁE ROBAKI M|280N**

Długość przyponu:  
50cm, hak: nikiel



Nr. Art.	Kolor	Wielkość haczyka	Długość zestawu cm	Ø linki mm	Ilość pc.
70-280N016-8	nickel	8	50	0.16	10
70-280N01610	nickel	10	50	0.16	10
70-280N01410	nickel	10	50	0.14	10
70-280N01612	nickel	12	50	0.16	10
70-280N01412	nickel	12	50	0.14	10
70-280N01214	nickel	14	50	0.12	10
70-280N01216	nickel	16	50	0.12	10
70-280N01016	nickel	16	50	0.10	10
70-280N01018	nickel	18	50	0.10	10

**HACZYKI PROFILINE DO POŁOWU WĘGORZA M|200B**

Długość przyponu:  
50cm, hak: brązowany



Nr. Art.	Kolor	Wielkość haczyka	Długość zestawu cm	Ø linki mm	Ilość pc.
70-200B035-1	bronzed	1	50	0.35	10
70-200B035-2	bronzed	2	50	0.35	10
70-200B035-3	bronzed	3	50	0.35	10
70-200B035-4	bronzed	4	50	0.35	10
70-200B030-5	bronzed	5	50	0.30	10
70-200B030-6	bronzed	6	50	0.30	10
70-200B028-7	bronzed	7	50	0.28	10
70-200B030-8	bronzed	8	50	0.30	10
70-200B02510	bronzed	10	50	0.25	10

**HACZYKI PROFILINE DO POŁOWU NA KUKURYDZĘ M|250G**

Długość przyponu:  
70cm, hak: złoty



Nr. Art.	Kolor	Wielkość haczyka	Długość zestawu cm	Ø linki mm	Ilość pc.
70-250G025-4	gold	4	70	0.25	10
70-250G022-6	gold	6	70	0.22	10
70-250G020-8	gold	8	70	0.20	10
70-250G01810	gold	10	70	0.18	10
70-250G01612	gold	12	70	0.16	10

**HACZYKI PROFILINE DO POŁOWU NA CIASTO M|261N**

Długość przyponu:  
50cm, hak: nikiel



Nr. Art.	Kolor	Wielkość haczyka	Długość zestawu cm	Ø linki mm	Ilość pc.
70-261N030-2	nickel	2	50	0.30	4
70-261N025-4	nickel	4	50	0.25	4
70-261N025-6	nickel	6	50	0.25	4
70-261N022-8	nickel	8	50	0.22	4

**HAKI SANDACZOWE PROFILINE ZANDER M|240N**

Długość przyponu:  
70cm, hak: nikiel



Nr. Art.	Kolor	Wielkość haczyka	Długość zestawu cm	Ø linki mm	Ilość pc.
70-240N025-2	nickel	2/0	70	0.25	10
70-240N025-1	nickel	1/0	70	0.25	10
70-240N024-1	nickel	1	70	0.23	10

## HACZYKI PROFILINE DO POŁOWU BIAŁEJ RYBY M|220N



Długość przyponu:  
60cm, hak: nikiel

Nr. Art.	Kolor	Wielkość haczyka	Długość zestawu cm	Ø linki mm	Ilość pc.
70-220N020-8	nickel	8	60	0.20	10
70-220N01810	nickel	10	60	0.18	10
70-220N01612	nickel	12	60	0.16	10
70-220N01414	nickel	14	60	0.14	10
70-220N01216	nickel	16	60	0.12	10

## PODWÓJNE HAKI SANDACZOWE PROFILINE ZANDER RYDER M|245B



Wiązane na CoraStrong

Długość przyponu:  
70cm, hak: brązowany

Nr. Art.	Kolor	Wielkość haczyka	Długość zestawu cm	Ø linki mm	Ilość pc.
70-245B010-2	bronzed	2	70	0.10	2
70-245B008-4	bronzed	4	70	0.08	2
70-245B008-6	bronzed	6	70	0.08	2

## HACZYKI PROFILINE DO POŁOWU PSTRAĞÓW M|230N



Długość przyponu:  
70cm, hak: nikiel

Nr. Art.	Kolor	Wielkość haczyka	Długość zestawu cm	Ø linki mm	Ilość pc.
70-230N026-4	nickel	4	70	0.26	10
70-230N026-6	nickel	6	70	0.26	10
70-230N020-6	nickel	6	70	0.20	10
70-230N025-8	nickel	8	70	0.25	10
70-230N020-8	nickel	8	70	0.20	10
70-230N02010	nickel	10	70	0.20	10
70-230N02012	nickel	12	70	0.20	10

## HACZYKI PROFILINE UNIWERSALNE M|290B



Długość przyponu:  
60cm, hak: brązowany

Nr. Art.	Kolor	Wielkość haczyka	Długość zestawu cm	Ø linki mm	Ilość pc.
70-290B027-2	bronzed	2	60	0.27	10
70-290B025-4	bronzed	4	60	0.25	10
70-290B023-6	bronzed	6	60	0.23	10
70-290B023-8	bronzed	8	60	0.23	10
70-290B02010	bronzed	10	60	0.20	10
70-290B01812	bronzed	12	60	0.18	10

## ZESTAW HACZYKÓW UNIWERSALNYCH PROFILINE M|299SO



Długość przyponu:  
60cm, hak: brązowany  
Rozmiary 4, 6, 8, 10,  
12 - po 2 haczyki

Nr. Art.	Kolor	Wielkość haczyka	Długość zestawu cm	Ilość/Set pc.
70-299SO	bronzed	4-12	60	10





## KRĘTLIKI I AGRAFKI CORLOCK

Mocny, niezawodny karabińczyk ze stali sprężynowej, który z łatwością obsłużyć można również mokrymi dłońmi.

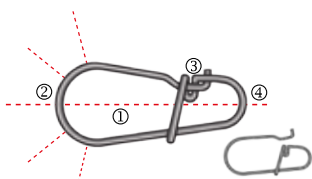

Oryginalna wielkość



### Symetryczny design dla perfekcyjnego wyważenia

Ekstra szeroki łuk dla optymalnej pracy przynęty. Nadaje się do mocowania wszystkich sztucznych wabików  
Super mocne i niezawodne zamknięcie  
Mniejszy łuk po drugiej stronie utrzymujący w stabilnej pozycji krętlik, pętlę bądź węzeł

## KRĘTLIK CORLOCK



Krętlik Corlock stworzony dla specjalistów, którzy chcą polegać na swoim sprzęcie w każdej sytuacji.



## AGRAFKA CORLOCK



Stworzony specjalnie z myślą o połowie sztucznymi przynętami. Ekstra szeroki łuk optymalizuje pracę przynęty.



Nr. Art.	Wielkość krętlika	Wytrzymałość kg	Ilość pc.
80-70012	12	10.0	8
80-70010	10	12.0	7
80-70008	8	16.0	7
80-70006	6	21.0	6
80-70004	4	30.0	6

Nr. Art.	Wielkość krętlika	Długość mm	Wytrzymałość kg	Ilość pc.
80-70211	11	11	12.0	10
80-70213	13	13	21.0	10
80-70215	15	15	30.0	10

## NAJWYŻSZEJ JAKOŚCI KRĘTLIKI CORMORAN



## KRĘTLIK EASY SNAP



Mocny, czarny nikiel.

Nr. Art.	Kolor	Wielkość krętlika	Wytrzymałość kg	Ilość pc.
80-10014	black-nickel	14	4.0	10
80-10012	black-nickel	12	5.0	10
80-10010	black-nickel	10	7.0	10
80-10008	black-nickel	8	9.0	8
80-10006	black-nickel	6	11.0	8
80-10004	black-nickel	4	12.0	6
80-10002	black-nickel	2	13.0	6

## KRĘTLIK Z AGRAFKĄ



Brązowany, bardzo wysoki udźwig.

Nr. Art.	Kolor	Wielkość krętlika	Wytrzymałość kg	Ilość pc.
80-00014	bronzed	14	22.0	8
80-00012	bronzed	12	22.0	8
80-00010	bronzed	10	30.0	7
80-00008	bronzed	8	30.0	7
80-00006	bronzed	6	37.0	6
80-00004	bronzed	4	37.0	6
80-00002	bronzed	2	41.0	5

## KRĘTLIK CORTEST



Brązowany, bardzo wysoki udźwig.

Nr. Art.	Kolor	Wielkość krętlika	Wytrzymałość kg	Ilość pc.
80-07012	bronzed	12	22.0	8
80-07010	bronzed	10	30.0	7
80-07008	bronzed	8	30.0	7
80-07006	bronzed	6	37.0	6

## BEZWEZŁOWY ŁĄCZNIK



Stworzony specjalnie z myślą o plecionkach. Łącznik bezwęzłowy wykonany ze stali Stainless. Do łączenia z krętlikiem różnych materiałów. Pozwala zachować niemal 100% wytrzymałości liniowej.

Nr. Art.	Wielkość	Wytrzymałość kg	Ilość pc.
80-15202	M	14.0	10
80-15201	L	32.0	10
80-15200	XL	65.0	10

## AGRAFKA



Mocny karabińczyk, brązowany.

Nr. Art.	Kolor	Wielkość krętlika	Wytrzymałość kg	Ilość pc.
80-14001	bronzed	1	13.0	10
80-14002	bronzed	2	18.0	10
80-14003	bronzed	3	28.0	10



## PRZYPONY DRUCIANE 1X7

Niedrogie stalowe przypony 1x7, solidne i odporne na zęby drapieżników.



## PRZYPON DRUCIANY 1X7

Z PĘTELKĄ I AGRAFKĄ

Niedrogi stalowy przypon z pętlą i karabińczykiem. Wszechstronne zastosowanie.

Nr. Art.	Kolor	Długość zestawu cm	Wytrzymałość kg	Ilość pc.
75-22060	brown	50.0	6.0	2
75-22090	brown	50.0	9.0	2
75-22120	brown	50.0	12.0	2
75-22150	brown	50.0	15.0	2



## PRZYPON DRUCIANY 1X7

Z KRĘTLIKIEM I AGRAFKĄ

Niedrogi przypon stalowy z krętlikiem i karabińczykiem. Do wszystkich metod połowu drapieżników.

Nr. Art.	Kolor	Długość zestawu cm	Wytrzymałość kg	Ilość pc.
75-23060	brown	20.0	6.0	2
75-23090	brown	20.0	9.0	2
75-23120	brown	20.0	12.0	2
75-23150	brown	20.0	15.0	2
75-24060	brown	30.0	6.0	2
75-24090	brown	30.0	9.0	2
75-24120	brown	30.0	12.0	2
75-24150	brown	30.0	15.0	2
75-25060	brown	70.0	6.0	2
75-25090	brown	70.0	9.0	2
75-25120	brown	70.0	12.0	2
75-25150	brown	70.0	15.0	2



## PRZYPON DRUCIANY 1X7

Z PĘTELKĄ I POJEDYNCZYM HACZYKIEM

Niedrogi przypon stalowy z pętlą i pojedynczym, szeroko kolankowym haczykiem. Ilość: 1 sztuka

Nr. Art.	Kolor	Długość zestawu cm	Wielkość haczyka	Wytrzymałość kg	Ilość pc.
75-26090	brown	50.0	2	9.0	1
75-26091	brown	50.0	1	9.0	1
75-26120	brown	50.0	1/0	12.0	1
75-26150	brown	50.0	2/0	15.0	1



## PRZYPON DRUCIANY 1X7

Z PĘTELKĄ I KOTWICZKĄ

Niedrogi przypon stalowy z pętlą i mocną kotwicą. Ilość: 1 sztuka

Nr. Art.	Kolor	Długość zestawu cm	Rozmiar kotwiczki	Wytrzymałość kg	Ilość pc.
75-27090	brown	50.0	4	9.0	1
75-27091	brown	50.0	2	9.0	1
75-27120	brown	50.0	1	12.0	1
75-27121	brown	50.0	1/0	12.0	1



## PRZYPONY DO POŁOWU DRAPIEŻNIKÓW

Titanium

Tytanowe przypony „Single Strand“

Kiedy zwykła stalka nie spełnia oczekiwań, jest nie dość elastyczna lub za szybko się załamuje, jeśli jest nie wystarczająco wytrzymała albo po prostu za gruba - wtedy powinniśmy sięgnąć po specjalny tytanowy przypon „Single Strand”. Gwarantujemy doskonałe parametry użytkowe dające optymalną pewność w trakcie holu.

- Wysoki udźwig w stosunku do średnicy
- Optymalna sztywność - idealna do połowu spinningowego, trollingu oraz do łowienia jerkami
- Nieduża średnica



## PRZYPONY TYTANOWE 1X1

Z KRĘTLIKIEM I AGRAFKĄ

Wyposażony w krętlik i karabińczyk Corlock z dużym, szerokim łukiem zapewniającym swobodną pracę przynęty.



Nr. Art.	Długość zestawu cm	Wytrzymałość kg	Ilość pc.
75-84308	20.0	8.0	2
75-84312	20.0	12.0	2
75-84318	20.0	18.0	1
75-84408	30.0	8.0	2
75-84412	30.0	12.0	2
75-84418	30.0	18.0	1

## CORLOCK KARABINER

Tytanowe przypony 7x7 i 1x19 wyposażone są w nowy karabińczyk Cormoran Corlock.

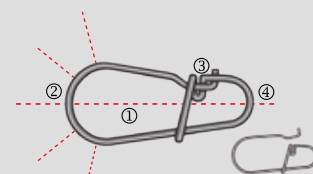

1. Symetryczny design dla perfekcyjnego wyważenia
2. Ekstra szeroki łuk dla optymalnej pracy przynęty. Nadaje się do mocowania wszystkich sztucznych wabików
3. Super mocne i niezawodne zamknięcie
4. Mniejszy łuk po drugiej stronie utrzymujący w stabilnej pozycji krętlik, pętlę bądź węzeł



## Przypony druciane 7x7

49 pojedynczych druczanych nici splecionych w wyjątkowo elastyczny przypon cechujący się bardzo wysoką wytrzymałością liniową. Doskonali do prezentacji woblerów, wirówek, wahadłówek i jigów.

- niebieski: 6kg
- zielony: 9kg
- czerwony: 13kg

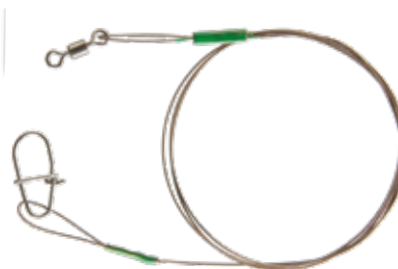
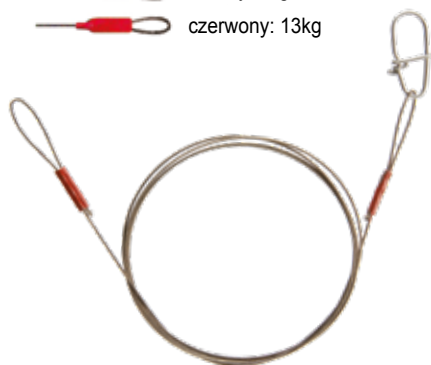

## DRUT PRZYPONOWY 7X7

Z KRĘTLIKIEM I AGRAFKĄ

Z krętlikiem i karabińczykiem Corlock. Idealny przypon spinningowy. Ekstra szeroki łuk optymalizuje pracę przynęty. Do stosowania ze wszystkimi sztucznymi wabikami.

## DRUT PRZYPONOWY 7X7

Z PĘTELKĄ I AGRAFKĄ

Z pętlą i karabińczykiem Corlock.

Nr. Art.	Kolor	Długość zestawu cm	Wytrzymałość kg	Ilość pc.
75-41060	brown	60.0	6.0	2
75-41090	brown	60.0	9.0	2
75-41130	brown	60.0	13.0	2

Nr. Art.	Kolor	Długość zestawu cm	Wytrzymałość kg	Ilość pc.
75-43060	brown	20.0	6.0	2
75-43090	brown	20.0	9.0	2
75-43130	brown	20.0	13.0	2
75-44060	brown	30.0	6.0	2
75-44090	brown	30.0	9.0	2
75-44130	brown	30.0	13.0	2
75-45060	brown	45.0	6.0	2
75-45090	brown	45.0	9.0	2
75-45130	brown	45.0	13.0	2



## DRUT PRZYPONOWY 7X7

Z PĘTELKĄ I POJEDYNCZYM HACZYKIEM

Z pętłą i pojedynczym haczykiem o okrągłym łuku kolankowym.  
Ilość: 1 sztuka

Nr. Art.	Kolor	Długość zestawu cm	Wielkość haczyka	Wytrzymałość kg	Ilość pc.
75-46060	brown	50.0	1	6.0	1
75-46090	brown	50.0	1/0	9.0	1
75-46130	brown	50.0	2/0	13.0	1



## DRUT PRZYPONOWY 7X7

Z PĘTELKĄ I KOTWICZKĄ

Z pętłą i kotwicą o okrągłych łukach kolankowych.  
Ilość: 1 sztuka

Nr. Art.	Kolor	Długość zestawu cm	Rozmiar kotwiczki	Wytrzymałość kg	Ilość pc.
75-47060	brown	50.0	4	6.0	1
75-47090	brown	50.0	2	9.0	1
75-47091	brown	50.0	1	9.0	1
75-47130	brown	50.0	1/0	13.0	1



## Przypony druciane 1x19

Stworzony specjalnie z myślą o połowie szczupaków i sandaczy. Jego elastyczność zbliżona jest do stałek 49-włóknowych 7x7. Specjalny kolor obniża ryzyko spłoszenia ryby.



## DOZBROJENIE 1X19

Z KOTWICZKĄ

Niezbędne dozbrojenie do przynęt gumowych. Optymalnie dobrana długość i grubość przyponu do wielkości kotwicy. Kotwica CGS z okrągłymi łukami kolankowymi. Nie wpływa na pracę przynęty, ekstremalnie podnosi skuteczność zacinania.

Ilość: 2 sztuki

Nr. Art.	Kolor	Długość zestawu cm	Rozmiar kotwiczki	Wytrzymałość kg	Rekomendowana długość przynęty cm	Ilość pc.
75-37090	brown	5.0	6	9.0	8-10	2
75-37120	brown	8.0	4	12.0	10-14	2
75-37121	brown	9.0	4	12.0	14-16	2
75-37160	brown	10.5	2	16.0	16-20	2
75-37161	brown	12.0	2	16.0	18-22	2

- niebieski: 6kg
- zielony: 9kg
- czerwony: 12kg
- żółty: 16kg



## DRUT PRZYPONOWY 1X19

Z KRĘTLIKIEM I AGRAFKĄ

Z krętlikiem i karabińczykiem Corlock.

Nr. Art.	Kolor	Długość zestawu cm	Wytrzymałość kg	Ilość pc.
75-34060	brown	30.0	6.0	2
75-34090	brown	30.0	9.0	2
75-34120	brown	30.0	12.0	2
75-34160	brown	30.0	16.0	2
75-35060	brown	60.0	6.0	2
75-35090	brown	60.0	9.0	2
75-35120	brown	60.0	12.0	2
75-35160	brown	60.0	16.0	2

**CIĘŻARKI**



**ZESTAW ŚRUCIN NACINANYCH**

MAŁE PUDEŁKO | MAŁE PRZEGRÓDKI

Małe, poręczne, okrągłe pudełko drobnych śrucin (od 0.10g do 0.64g) w 6 przegrodach.

Nr. Art.	Obciążenia g	Ilość/Set g
81-40070	0.10-0.64	70



**ZESTAW ŚRUCIN NACINANYCH**

DUŻE PUDEŁKO | MAŁE PRZEGRÓDKI

Duże pudełko z drobnymi śrucinami (od 0.10g do 0.64g) w 6 przegrodach.

Nr. Art.	Obciążenia g	Ilość/Set g
81-40120	0.10-0.64	120



**ZESTAW ŚRUCIN NACINANYCH**

DUŻE PUDEŁKO | DUŻE PRZEGRODY

Duże, okrągłe pudełko z grubymi śrucinami (od 0.64g do 1.80g) w 6 przegrodach.

Nr. Art.	Obciążenia g	Ilość/Set g
81-41120	0.64-1.80	120



**ZESTAW GRUNTOMIERZY**

WĄSKA FORMA

Nr. Art.	Obciążenia g	Ilość/Set pc.
81-47001	5/10/15	3

**ZESTAW GRUNTOMIERZY**

KOMPAKTOWA FORMA

Nr. Art.	Obciążenia g	Ilość/Set pc.
81-47002	10/15/20	3



**WEDKA FEEDER NA WĘGORZE**

Do wypełniania kawałkami ryb i pokrojonymi rosówkami.

Nr. Art.	Długość mm	Waga g	Ilość pc.
49-28040	90	40.0	1
49-28050	90	50.0	1
49-28060	90	60.0	1



**OŁÓW TYPU GRUSZKA**

Klasyczny ołów w kształcie gruszki z krętlikiem.

Nr. Art.	Waga g
08-06010	10.0
08-06015	15.0
08-06020	20.0
08-06025	25.0
08-06030	30.0
08-06040	40.0
08-06050	50.0
08-06060	60.0
08-06080	80.0
08-06100	100.0



**PAŁECZKA TYROLSKA**

Pałeczka tyrolska - nieodzwana przy połowie w nurcie oraz w wodach pełnych zawad.

Nr. Art.	Waga g	Ilość pc.
81-29010	10.0	1
81-29020	20.0	1
81-29030	30.0	1
81-29035	35.0	1
81-29040	40.0	1
81-29050	50.0	1
81-29060	60.0	1
81-29070	70.0	1
81-29080	80.0	1
81-29100	100.0	1



## Akcesoria wędkarskie

SZCZYPCE DO TULEJEK  
ZACISKOWYCH M|1201-3

Z POJEDYNCZYM PUNKTEM NACISKU

Z 5 punktami nacisku, optymalne narzędzie do montażu zestawów na drapieżniki. Bardzo wysoka jakość.

Nr. Art.	Długość cm	Ilość pc.
84-12013	15,0	1

SZCZYPCE DO TULEJEK  
ZACISKOWYCH M|1010-0

Z 2 PUNKTAMI NACISKU

Obcegi do tulejek zaciskowych o precyzyjnych punktach docisku. Do pewnego zaciskania tulejek.

Nr. Art.	Długość cm
84-10100	13,75

ZESTAW NARZĘDZI PRO CARP  
DO KULEK PROTEINOWYCH

Niedrogi zestaw składający się z wiertła do kulek, igły do kulek, igły do przewlekania oraz igły typu stringer

Nr. Art.	Ilość/Set pc.
11-04400	4



## IGŁY DO PRZYŃĘT



## IGŁA DO PRZYŃĘT M|1000-2

Klasyczna igła do przyręty z nierdzewnej stali.

Nr. Art.	Długość cm	Ilość pc.
83-10002	12.5	2

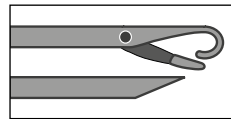

## IGŁA DO PRZYŃĘT M|1000-3

Klasyczna igła do przyręty z nierdzewnej stali.

Nr. Art.	Długość cm	Ilość pc.
83-10003	17.0	2

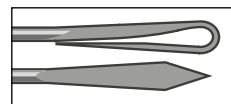

## IGŁA DO PRZYŃĘT M|1000-5

EKSTRA-MOCNY

Długa, 20cm igła do zakładania dużych robaków.

Nr. Art.	Długość cm	Ilość pc.
83-10005	20.0	2

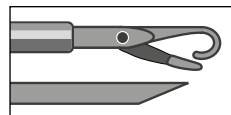

## IGŁA DO ROBAKÓW M|1000-1

Idealna igła do nakładania czerwonego robaka na hak.

Nr. Art.	Długość cm	Ilość pc.
83-10001	12.0	2

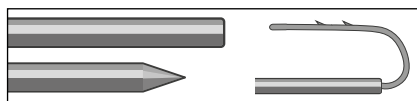

## IGŁA DO ROBAKÓW M|1001-2

Specjalna igła wykonana z mosiądzu.

Nr. Art.	Długość cm	Ilość pc.
83-10012	25.0	2

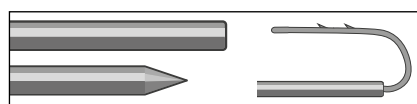

## IGŁA DO ROBAKÓW M|1001-3

Igła najwyższej jakości ze stali Nirosta.

Nr. Art.	Długość cm	Ilość pc.
83-10013	32.0	2

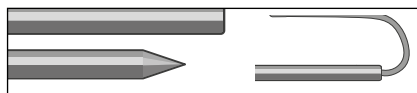

## PAŁKA M|1400-2

Pałka do głuszenia ryb z dużą mosięzną główką, praktycznym nożem i skrobaczką.



Nr. Art.	Długość cm	Waga g	Ilość pc.
83-14002	19.5	210	1

**Akcesoria wędkarskie**



**WĘDZARKA**

Do 6 pstrągów na dwupoziomym grillu.  
2 duże palniki rozkładają żar równomiernie.  
Szczelnie zamykany dekiel.

Nr. Art.	Wielkość cm	Ilość pc.
68-10000	42x26x13	1



**WĘDZARKA**

ROZMIAR XL

3 palniki równomiernie rozkładają ciepło.  
Szczelnie zamykany dekiel.

Nr. Art.	Wielkość	Wielkość cm	Ilość pc.
68-10005	XL	50x26x12	1



**WAGA DO WAŻENIA DUŻYCH RYB M|2600**

ZAKRES WAŻENIA DO 100KG

Mechaniczna waga do dużych ryb o zakresie do 100kg.  
Ekstremalnie stabilna konstrukcja.

Nr. Art.	Zakres ważenia (max.) kg	Ilość pc.
85-32600	100	1



**POMPKA NAPOWIETRZAJĄCA M|40006**

Bardzo wydajna pompka  
napowietrzająca- działająca  
w 2 prędkościach:



Prędkość „H”

- Wydajność 1.0L/min
- Wytrzymałość baterii 25 godzin

Prędkość „L”

- Wydajność 0.8L/min
- Wytrzymałość baterii 48 godzin



Typ baterii: 1x typ „D”-1.5V  
(Bateria nie jest częścią zestawu)

Nr. Art.	Ilość pc.
85-40006	1



## AKCESORIA WĘDKARSKIE

**SZCZYPCE DO KÓLEK  
ŁĄCZNIKOWYCH PROSTE  
M|1100-1**

## PROSTA

Kompaktowe, mocne szczypce z funkcją rozwierania kółek łącznikowych. Wykonane z wysokiej jakości stali węglowej. Łatwe w obsłudze dzięki wbudowanej sprężynie. Wszechstronne w zastosowaniu, niezwykle przydatne w wielu sytuacjach. Wyposażone w antypoślizgowy gryf.

Nr. Art.	Długość cm	Ilość pc.
84-11001	16.5	1

**SZCZYPCE DO WYHACZANIA  
M|1100-2**

## ROZMIAR M | WYGIĘTA

Bardzo stabilne, ergonomiczne, zagięte szczypce z wysokiej jakości stali węglowej. Łatwe i wygodne w obsłudze dzięki wbudowanej sprężynie. Wszechstronne zastosowanie, do montażu zestawów, wyczepiania haków itd. Wyposażone w antypoślizgowy gryf.

Nr. Art.	Długość cm	Wielkość	Ilość pc.
84-11002	16.0	M	1

**SZCZYPCE DO WYHACZANIA  
M|1100-4**

## ROZMIAR L | WYGIĘTA

Smukłe, poręczne, uniwersalne kleszcze wędkarskie do bezpiecznego wyciągania haków z rybich paszcz. Wykonane z wysokiej jakości stali. Wszechstronne zastosowanie, pomocne choćby przy montowaniu zestawów. Wyposażone w antypoślizgowy gryf.

Nr. Art.	Długość cm	Wielkość	Ilość pc.
84-11004	17.5	L	1

**SZCZYPCE DO USUWANIA  
HACZYKÓW M|1001**

## WYGIĘTA

Wykonane ze stali nierdzewnej – znakomita jakość.

Nr. Art.	Długość cm	Ilość pc.
84-10016	16.0	1
84-10019	19.0	1

**NOŻYCZKI WĘDKARSKIE  
M|1010-5**

Idealne zarówno do plecionek jak i żytek mono. Małe i poręczne.

Nr. Art.
84-10105

**SZCZYPCE DO USUWANIA  
HACZYKÓW M|1001**

## PROSTA

Wykonane ze stali nierdzewnej – znakomita jakość.

Nr. Art.	Długość cm	Ilość pc.
84-10015	15.0	1
84-10018	18.0	1

**NÓŻ DO FILETOWANIA  
M|1300-7**

Specjalny, ergonomiczny nóż do filetowania z szeroką, elastyczną i niezwykle ostrą klingą. Wyposażony w poręczną, bezpieczną rękojeść.

Długość klingi: 16cm  
Długość całkowita: 28.5cm



Nr. Art.	Długość cm	Skrzydło L. cm
82-13007	28.5	16.0



### NÓŻ DO FILETOWANIA M1300-1

Zestaw do filetowania składający się z bardzo poręcznego, kompaktowego noża i ostrzałki.

Długość klingi: 15cm  
Długość całkowita: 28cm

Nr. Art.	Długość cm	Skrzydło L. cm	Ilość pc.
82-13001	28,0	15,0	1



### NÓŻ WĘDKARSKI M1300-2

Bardzo solidny, ostry nóż wędkarski o ergonomicznie ukształtowanej, antypoślizgowej rękojeści.

Długość klingi: 10cm  
Długość całkowita: 21.5cm

Nr. Art.	Długość cm	Skrzydło L. cm	Ilość pc.
82-13002	21,5	10,0	1



### NÓŻ DO FILETOWANIA M1300-3

Poręczny i ostry nóż do filetowania z elastyczną, smukłą klingą. Wyposażone w antypoślizgowy gryf.

Długość klingi: 20cm  
Długość całkowita: 31.5cm

Nr. Art.	Długość cm	Skrzydło L. cm	Ilość pc.
82-13003	31,5	20,0	1



### ZESTAW NOŻY M1300-8

Nóż wędkarski 1300-2, nóż do filetowania 1300-3, rękawica do filetowania, ostrzałka i skrobaczka w praktycznym pudełku transportowym.

Nr. Art.	Ilość/Set pc.
82-13008	5

## AKCESORIA WĘDKARSKIE

## NÓŻ DO FILETOWANIA M|1300-5



Poręczny uniwersalny nóż do filetowania z elastyczną, smukłą i ostrą klingą.

Wyposażone w antypoślizgowy gryf.

Długość klingi: 16cm  
Długość całkowita: 27.5cm

Nr. Art.	Długość cm	Skrzydło L. cm
82-13005	27.5	16.0

## NÓŻ WĘDKARSKI M|1300-6



Poręczny, ostry nóż do filetowania z elastyczną, smukłą klingą.

Wyposażone w antypoślizgowy gryf.

Długość klingi: 9.5cm  
Długość całkowita: 21cm

Nr. Art.	Długość cm	Skrzydło L. cm
82-13006	21.0	9.5



**CORMORAN®**

NÓŻ DO FILETOWANIA TEAM  
CORMORAN M|1224-0

Nr. Art.	Długość cm	Skrzydło L. cm
82-12240	28.0	15.0



**CORMORAN®**

ZESTAW DO FILETOWANIA  
TEAM CORMORAN M|1100-0

Zestaw do filetowania De Luxe składający się z noża, ostrzałki i wysokiej jakości rękawicy do filetowania.

Nr. Art.	Ilość/Set pc.
82-11000	3





**Funkcje lewego przycisku**



Funkcja dalekiego świecenia: maksymalna moc



Funkcja nocnego świecenia: połowa mocy



Funkcja światła migającego



Stale czerwone światło



Funkcja czerwonego światła migającego

**Funkcje lewego przycisku**



Naciśnięcie p  
rzcisku  
2x: lampa wyłączona



Automatyczna funkcja włączona



Włączanie/wyłączanie gestem

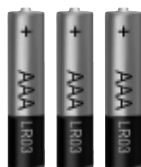

Zasilana 3 bateriami AAA



Funkcja dalekiego świecenia: maksymalna moc przy 4 włączonych diodach LED



Funkcja nocnego świecenia: połowa mocy przy 2 włączonych diodach LED



Stale czerwone światło



Zasilana 3 bateriami AAA

**LATARKA CZOŁOWA I-COR 3**

Lampa czołowa i-COR 3 to niedroga i solidna czołówka ze wszystkimi funkcjami, jakich możemy potrzebować nad wodą. Wyposażona w 4 białe i 2 czerwone diody LED, które świecą stałym, czerwonym światłem. i-COR 3 jest bardzo ergonomiczna i wygodna. Zasilana 3 bateriami AAA (Baterie nie są częścią zestawu)

Nr. Art.	Ilość pc.
85-45203	1

**LATARKA CZOŁOWA I-COR 1**

**KURZO- I WODO-ODPORNOŚĆ (IPX4)**

Lampa czołówka i-COR 1 to wszechstronne źródło światła, które przyda się każdemu wędkarzowi. W szare dni oraz po zmroku i-COR 1 rozjaśni wszystkie kluczowe miejsca. i-COR 1 to solidna, odporna na kurz, wodoszczelna lampa (w standardzie IPX4), która sprawdzi się w każdej sytuacji. Niska waga i kompaktowy design sprawiają, że świetnie spisuje się jako czołówka do częstego użytkowania. Obsługa odbywa się przy pomocy dwóch przycisków. i-COR 1 wyposażona jest w mocną diodę XPE LED (80 Lumenów) i 2 czerwone diody LED oraz funkcję sterowania gestem. Zasilana 3 bateriami AAA (Baterie nie są częścią zestawu)

Nr. Art.	Ilość pc.
85-45201	1



**WAGA CYFROWA MJ260-1**

**ZAKRES WAŻENIA DO 25KG**

Mała, poręczna waga o zakresie do 25kg. Możliwość wyboru jednostki miary między kg a lb. Automatycznie wyłącza się po 60 sekundach. Typ baterii: 1x CR 2032 (Bateria nie jest częścią zestawu)



Nr. Art.	Zakres ważenia (max.) kg	Ilość pc.
85-52601	25	1

## BEZPRZEWODOWY SYGNALIZATOR BRAŃ PRO CARP F-8000 | 3+1

### KOMPLETNY ZESTAW | 3 SYGNALIZATORY BRAŃ I ODBIORNIK

Radiowy sygnalizator z regulowaną czułością, głośnością i tonem dźwięku. Odbiornik w pełni zgrany akustycznie, jak i optycznie z nadajnikami - wysokość tonu przejmują od nadajników, głośność dźwięku odbiornika może być ustawiona oddzielnie. Brania zatapiane i podnoszone sygnalizowane są dźwiękowo i świetlnie poprzez diody LED, rząd diod z lewej strony i pojedyncza kolorowa dioda z prawej. Diody sygnalizują również zmiany czułości sygnalizatora. Funkcja wyłączania dźwięku i oświetlenie nocne. Uszczelniona część elektroniczna, uodparnia sygnalizator na deszcz i ochłapanie.

#### Parametry techniczne

##### Sygnalizator

- Wbudowany nadajnik radiowy
- Regulacja czułości
- Wysokiej jakości głośnik
- Regulowana głośność ze zintegrowanym włącznikiem/wyłącznikiem.
- Regulowany ton dźwięku
- Sygnalizacja kombi-LED pokazująca brania podnoszone i zatapiane, przypomnienie o braniu przez 20 sekund.
- Kombi-LED czerwone, niebieskie i zielone
- Łańcuch diod LED jako bazowa sygnalizacja (zróżnicowanie na brania podnoszone i zatapiane) - światło czerwone
- Oświetlenie nocne z osobnym włącznikiem
- Wykończenie Soft Touch
- Gniazdo Power-Out
- Osobna komora na baterie
- Zasilanie na baterie 9V

##### Centrala

- Pokazuje brania z maksymalnie 4 sygnalizatorów
- Włącznik/wyłącznik
- Regulacja głośności
- Wysokość tonu przejmowana przez sygnalizatory
- Wykończenie Soft Touch
- Osobna komora na baterie
- Zasilanie na 2x baterie AAA-1.5V



**Kompletny zestaw Pro Carp F-8000**  
3 sygnalizatory, 1 odbiornik i statyw na odbiornik w praktycznym pudełku. (baterie nie są częścią zestawu).

Brania zatapiane



Brania podnoszone



Rząd diod LED sygnalizuje brania podnoszone oraz zatapiane (z dołu do góry i z góry do dołu) i uwidacznia regulację czułości.



Dźwięk wyłączany jest przy pomocy przycisku Mute. Po 30 sekundach włącza się automatycznie na poprzednio ustawionym poziomie.



Podświetlenie włączane/wyłączane manualnie



3 sygnalizatory w zestawie, każdy z inną główną diodą: czerwoną, niebieską i zieloną



Światło nocne w kolorze białym



Regulowana głośność ze zintegrowanym włącznikiem/wyłącznikiem



Regulowany ton dźwięku - przejmowany przez odbiornik



Regulowana czułość - sygnalizowana wskaźnikiem LED.



Osobna komora na baterię 9V

Nr. Art.	Kolor LED	Ilość/Set pc.
11-80799	red/blue/green	3+1

## BEZPRZEWODOWY SYGNALIZATOR BRAŃ PRO CARP F-4000

Profesjonalny sygnalizator - kompletny zestaw z regulacją czułości, głośności oraz tonu. Odbiornik zestrojony akustycznie z sygnalizatorami - wysokość tonu przejmowana jest przez sygnalizatory, głośność odbiornika może być regulowana osobno. Brania do i od brzegu są zarówno akustycznie, jak i optycznie inaczej sygnalizowane poprzez robocze diody LED i łańcuch diod, które uwzględniają ustawienie czułości. Oświetlenie nocne (w rolce) i funkcja wyciszenia. Sygnalizatory oraz odbiornik posiadają przycisk włączający/wyłączający. Całkowicie uszczelniona część elektroniczna. Sygnalizator wodoodporny.

### Parametry techniczne

#### Sygnalizator

##### Wbudowany nadajnik radiowy

- Funkcja Sensitivity Control
- Dobrej jakości głośnik
- Regulowana głośność - może zostać ustawiona na „zero“
- Przycisk Mute ustawia głośność na „zero“
- Regulowany ton
- Przycisk włączający/wyłączający
- Oświetlenie LED jako sygnalizacja robocza / 20 sek. przypomnienie
- Diody LED w kolorze czerwonym, niebieskim, zielonym i żółtym
- Łańcuch LED jako bazowa sygnalizacja (zróznicowanie na brania od i do brzegu), kolor czerwony
- Oświetlenie nocne włączane osobno
- Wykończenie Soft-Touch
- Gniazdo Power-Out
- Osobna komora na baterie
- Zasilanie na baterie 9V

#### Centrala

- Obsługuje do 4 sygnalizatorów
- Przycisk włączający/wyłączający
- Regulowana głośność
- Dobrej jakości głośnik
- Ton dźwięku przejmowany jest przez sygnalizatory
- Wykończenie Soft-Touch
- Osobna komora na baterie
- Zasilanie na 3x baterie AAA-1.5V

Brania zatapiane



Brania podnoszone



Łańcuch diod LED pokazuje w zróznicowany sposób brania od i do brzegu (od brzegu - od góry do dołu, do brzegu - z dołu do góry) i uwzględnia ustawioną przez użytkownika czułość.

(Baterie nie są częścią zestawu)



Regulowana czułość - sygnalizowana przez szereg diod



Regulowany ton - ustawienie przejmowane jest przez odbiornik



Zintegrowane oświetlenie nocne



Sygnalizacja bazowa z 20 sek przypomnieniem: Branie od brzegu: stałe światło  
Branie do brzegu: światło migające



Dźwięk może zostać wyłączony przyciskiem Mute. Po 30 sekundach włącza się automatycznie z powrotem z ustawioną wcześniej siłą.



Regulowana głośność



Przytrzymanie wciśniętego przycisku 3 sekundy - sygnalizator włącza się lub wyłącza.



Krótkie 1 sekundowe naciśnięcie przycisku - włącza/wyłącza się oświetlenie nocne.

Osobna komora na baterię 9V



## BEZPRZEWODOWY SYGNALIZATOR BRAŃ PRO CARP F-4000 | 2+1

KOMPLETNY ZESTAW | 2 SYGNALIZATORY BRAŃ I ODBIORNIK

Nr. Art.	Ilość/Set pc.
11-80450	2+1



## BEZPRZEWODOWY SYGNALIZATOR BRAŃ PRO CARP F-4000 | 3+1

KOMPLETNY ZESTAW | 3 SYGNALIZATORY BRAŃ I ODBIORNIK

Nr. Art.	Ilość/Set pc.
11-80451	3+1



## BEZPRZEWODOWY SYGNALIZATOR BRAŃ PRO CARP F-4000 | 4+1

KOMPLETNY ZESTAW | 4 SYGNALIZATORY BRAŃ I ODBIORNIK

Nr. Art.	Ilość/Set pc.
11-80452	4+1





## BEZPRZEWODOWY SYGNALIZATOR BRAŃ PRO CARP F-2000

Niedrogi radiowy sygnalizator brań - kompletny zestaw z regulacją czułości, głośności oraz tonu. Odbiornik zestrojony optycznie i akustycznie z sygnalizatorami - wysokość tonu przejmowana jest przez sygnalizatory, głośność odbiornika może być regulowana osobno. Oświetlenie kombi-LED jako sygnalizacja bazowa i robocza. Czas przypominania wynosi 20 sekund. Funkcja oświetlenia nocnego (zintegrowane w rolce).

Sygnalizatory oraz centrala posiadają przycisk włączający/wyłączający. Całkowicie uszczelniona część elektroniczna. Sygnalizator wodoodporny.



## BEZPRZEWODOWY SYGNALIZATOR BRAŃ PRO CARP F-2000 | 2+1

KOMPLETNY ZESTAW | 2 SYGNALIZATORY BRAŃ I ODBIORNIK

Nr. Art.	Ilość/Set pc.
11-80360	2+1



## BEZPRZEWODOWY SYGNALIZATOR BRAŃ PRO CARP F-2000 | 3+1

KOMPLETNY ZESTAW | 3 SYGNALIZATORY BRAŃ I ODBIORNIK

Nr. Art.	Ilość/Set pc.
11-80361	3+1



## BEZPRZEWODOWY SYGNALIZATOR BRAŃ PRO CARP F-2000 | 4+1

KOMPLETNY ZESTAW | 4 SYGNALIZATORY BRAŃ I ODBIORNIK

Nr. Art.	Ilość/Set pc.
11-80362	4+1



### Parametry techniczne Sygnalizator

#### Wbudowany nadajnik radiowy

- Funkcja Sensitivity Control
- Dobrej jakości głośnik
- Przycisk włączający/wyłączający
- Regulowana głośność
- Głośność może zostać ustawiona na „zero”
- Regulowany ton
- Oświetlenie kombi-LED jako sygnalizacja bazowa i robocza / 20 sek. przypomnienie
- Oświetlenie LED w kolorze czerwonym, niebieskim, zielonym i żółtym
- Oświetlenie nocne włączane/wyłączane osobno
- Wykończenie Soft-Touch
- Gniazdo Power-Out
- Osobna komora na baterię
- Zasilanie na baterię 9V

#### Centrala

- Obsługuje do 4 sygnalizatorów
- Przycisk włączający/wyłączający
- Regulowana głośność
- Dobrej jakości głośnik
- Ton dźwięku przejmowany przez sygnalizatory
- Wykończenie Soft-Touch
- Osobna komora na baterię
- Zasilanie na 3x baterie AAA-1.5V

(Baterie nie są częścią zestawu)



Regulowana czułość



Regulowany ton - przejmowany przez odbiornik



Osobna komora na baterię 9V



Sygnalizacja robocza z 20 sek. przypomnieniem

Zintegrowane oświetlenie nocne



Regulowana głośność



Przytrzymanie wciśniętego przycisku 3 sekundy - sygnalizator włącza się lub wyłącza.



Krótkie 1 sekundowe naciśnięcie przycisku - włącza/wyłącza się oświetlenie nocne.

## SYGNALIZATOR BRAŃ PRO CARP X-8000



### Parametry techniczne

#### Sygnalizator

- funkcja Sensitivity Control
- wysokiej jakości głośnik
- regulacja głośności ze zintegrowanym włącznikiem/wyłącznikiem
- regulowana wysokość tonu
- sygnalizacja Kombi-LED (4 kolory ustawiane przyciskiem) jako sygnalizacja interwałowa i robocza/ przypomnienie o braniu przez 20 sekund
- rząd pionowych diod LED jako sygnalizacja interwałowa (różna sygnalizacja brań podnoszonych i zatapiających), świeci na czerwono
- oświetlenie nocne osobno włączane/wyłączane
- wykończenie Soft-Touch
- gniazdo Power-Out
- osobna komora na baterie
- zasilanie na baterie 9V

Nr. Art.	Ilość pc.
11-80850	1

Nowoczesny sygnalizator wyposażony w regulację czułości, głośności i wysokości tonu. Brania do brzegu i od brzegu sygnalizowane akustycznie i optycznie na różne sposoby przez oświetlenie robocze LED (kolor ustawiany przyciskiem) oraz przez rząd diod LED, który sygnalizuje również ustawienie czułości. Posiada funkcję oświetlenia nocnego. Kompletnie uszczelniona część elektroniczna zapewnia doskonale zabezpieczenie przed deszczem i ochlapaniem.



## SYGNALIZATOR BRAŃ PRO CARP X-5000

Profesjonalny sygnalizator z topowym wyposażeniem: regulacja czułości, głośności oraz tonu. Brania do i od brzegu sygnalizowane w różnicowany sposób -akustycznie i optycznie poprzez łańcuch diod LED, z uwzględnieniem ustawienia czułości. Funkcja oświetlenia nocnego oraz całkowitego wyciszenia dźwięku. Dzięki całkowicie uszczelnionej części elektronicznej sygnalizator w pełni wodoodporny.



### Parametry techniczne

#### Sygnalizator

- funkcja Sensitivity Control
- Dobrej jakości głośnik
- Regulowana głośność - możliwość ustawienia na „zero“
- Regulowany ton
- Przycisk włączający/wyłączający
- Oświetlenie LED jako sygnalizacja robocza / 20 sek. przypomnienie
- Łańcuch LED jako sygnalizacja bazowa (rozróżnienie na brania od i do brzegu), kolor czerwony
- Oświetlenie nocne włączane/ wyłączane osobno
- Przycisk Mute przelacza głośność na „zero“
- Dobrej jakości głośnik
- Wykończenie Soft-Touch
- Gniazdo Power-Out
- Osobna komora na baterię
- Zasilanie na baterię 9V

Nr. Art.	Ilość pc.
11-80111	1



## SYGNALIZATOR BRAŃ PRO CARP X-2000

Niedrogi sygnalizator wyposażony we wszystkie niezbędne funkcje takie, jak regulacja czułości, głośności i tonu dźwięku. Posiada osobny przycisk włączający/wyłączający. Regulowana funkcja oświetlenia nocnego (zintegrowanego w rolce). Całkowicie uszczelniona część elektroniczna, zapewnia odpowiedni poziom wodoodporności.

(Bateria nie jest częścią zestawu)



### Parametry techniczne

#### Sygnalizator

- Funkcja Sensitivity Control
- Dobrej jakości głośnik
- Regulowana głośność - możliwość ustawienia na „zero”.
- Regulowany ton
- Przycisk włączający/wyłączający
- Oświetlenie kombi-LED jako sygnalizacja robocza i bazowa / 20 sek. przypomnienie
- Oświetlenie nocne włączane osobno
- Wykończenie Soft-Touch
- Gniazdo Power-Out
- Osobna komora na baterię
- Zasilania na baterię 9V

Nr. Art.

11-80101

## SYGNALIZATOR BRAŃ PRO CARP X-4000

Świetny sygnalizator z praktycznymi pokrętkami w doskonałej cenie. Kompletnie uszczelniona część elektroniczna uodparnia sygnalizator na deszcz i ochłapanie.

### Parametry techniczne

#### Sygnalizator

- Wysokiej jakości głośnik
- Regulowana głośność ze zintegrowanym włącznikiem/wyłącznikiem.
- Możliwość całkowitego wyłączenia dźwięku.
- Regulowana wysokość tonu.
- Sygnalizacja kombi-LED jako sygnalizacja interwałowa / przypomnienie o braniu przez 20 sekund.
- Dioda LED w kolorze niebieskim
- Wykończenie Soft Touch
- Gniazdo Sounderbox
- Osobna komora na baterię
- Zasilanie na baterię 9V

(Bateria nie jest częścią zestawu)



## PRO CARP ELASTYCZNE WIDELKI FLEXI-BUTT GRIP M|1107

### Z ELASTYCZNYMI SZCZĘKAMI

Ruchome widelki Flexi-Butt Grip zapobiegające ześlizgiwaniu się wędziska. Gumowe wkładki odpowiednio dociskają wędkę dzięki wbudowanej sprężynie.



Nr. Art.	Kolor LED	Ilość pc.
11-80700	blue	1

Nr. Art.	Ilość pc.
11-07038	1



## BANKSTICKS

## PODPÓRKA M|6358

## 2-CZĘŚCIOWA

2-częściowa, lekka, teleskopowa podpórka z angielskim gwintem do wszystkich popularnych sygnalizatorów i widełek.

Nr. Art.	Długość cm	Sekcje	Ilość pc.
63-58001	47-78	2	1
63-58002	78-130	2	1

## PODPÓRKA M|6359

## 2-CZĘŚCIOWA | Z GWINTOWANĄ KOŃCÓWKĄ

2-częściowa, lekka, teleskopowa podpórka z angielskim gwintem do wszystkich popularnych sygnalizatorów i widełek. Wyposażona w gwintowany szpic dla łatwego wkręcania w podłoże.

Nr. Art.	Długość cm	Sekcje	Ilość pc.
63-59001	55-95	2	1
63-59002	80-135	2	1

## PODPÓRKA M|6360

## 2-CZĘŚCIOWA | Z SZYBKĄ BLOKADĄ

Lekka podpórka z szybką blokadą i angielskim gwintem do wszystkich popularnych sygnalizatorów i widełek.

Nr. Art.	Długość cm	Sekcje	Ilość pc.
63-60001	50	2	1

## PODPÓRKA M|6361

## 2-CZĘŚCIOWA | Z SZYBKĄ BLOKADĄ I GWINTOWANĄ KOŃCÓWKĄ

Lekka podpórka z szybką blokadą i angielskim gwintem do wszystkich popularnych sygnalizatorów i widełek. Wyposażona w gwintowany szpic dla łatwego wkręcania w podłoże.

Nr. Art.	Długość cm	Sekcje	Ilość pc.
63-61001	30	2	1
63-61002	45	2	1
63-61003	60	2	1

Wymowany wkład zakończony jest ostrzem, dzięki czemu może być używany jako jednoczęściowa podpórka.



## ROD POD 3-REST M|81004

## NA 3 WĘDKI | SZEROKA REGULACJA

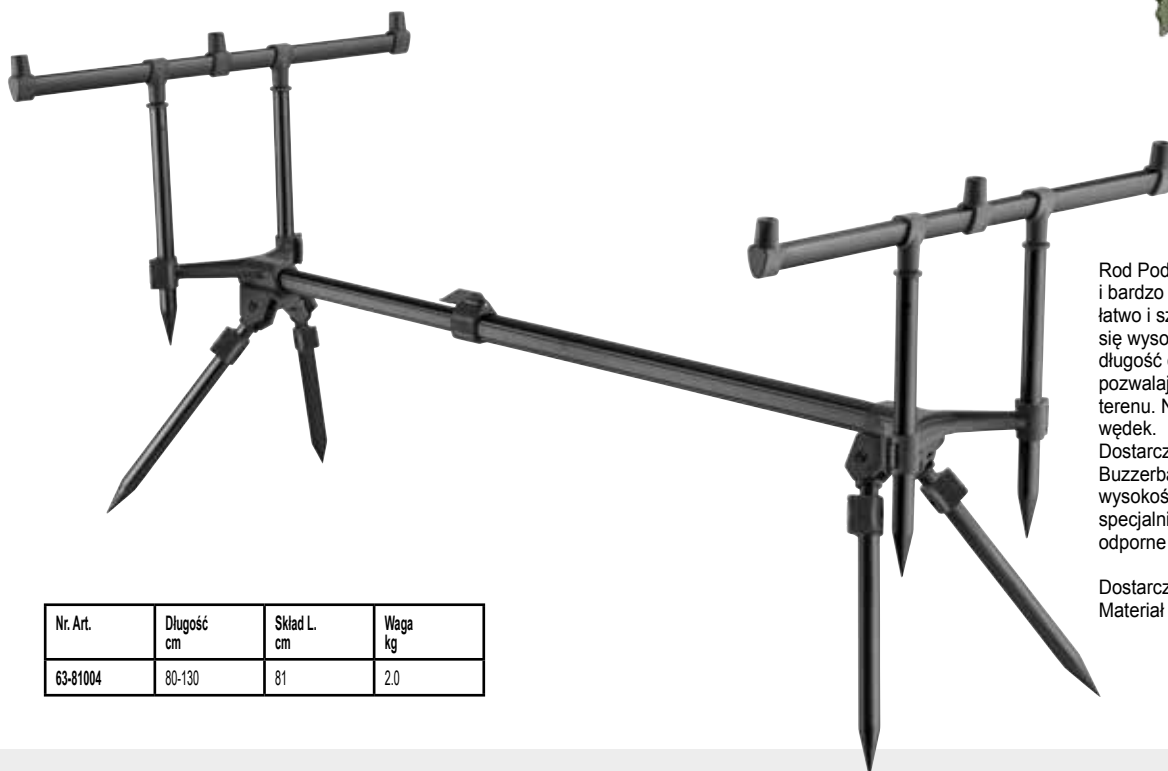

Nr. Art.	Długość cm	Skład L. cm	Waga kg
63-81004	80-130	81	2.0

Rod Pod 3-Rest Model 81004 to lekki i bardzo solidny rod pod, który bardzo łatwo i szybko się składa oraz cechuje się wysoką stabilnością. Regulowana długość całkowita i regulowane nogi pozwalają dopasować się do każdego terenu. Nadaje się do każdej długości wędek.

Dostarczany z 3 podpórkami, Buzzerbary posiadają regulację wysokości. Aluminiowe elementy są specjalnie powlekane i wyjątkowo odporne na uderzenia.

Dostarczany w torbie transportowej. Materiał torba: poliester

## PRO CARP GUN POD M|81001

NA 3 WĘDKI KARPIOWE | REGULOWANY KĄT NACHYLENIA

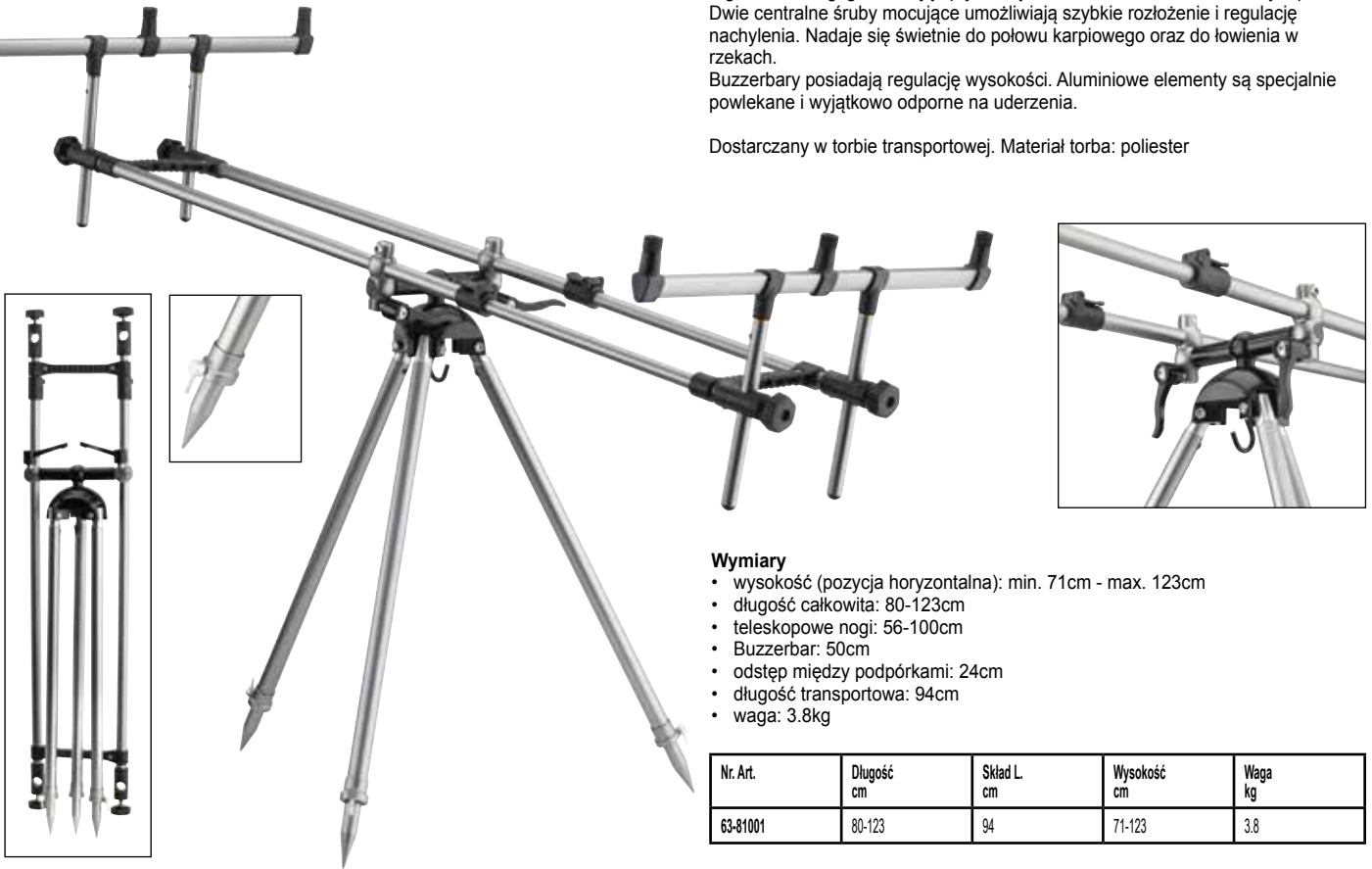

Trójnóg Pro Carp Gun Pod przystosowany do ustawiania 3 wędek. Teleskopowo regulowane nogi gwarantują optymalną stabilność również na nierównym podłożu. Dwie centralne śruby mocujące umożliwiają szybkie rozłożenie i regulację nachylenia. Nadaje się świetnie do połowu karpiego oraz do łowienia w rzekach.

Buzzerbary posiadają regulację wysokości. Aluminiowe elementy są specjalnie powlekane i wyjątkowo odporne na uderzenia.

Dostarczany w torbie transportowej. Materiał torba: poliester

### Wymiary

- wysokość (pozycja horyzontalna): min. 71cm - max. 123cm
- długość całkowita: 80-123cm
- teleskopowe nogi: 56-100cm
- Buzzerbar: 50cm
- odstęp między podpórkami: 24cm
- długość transportowa: 94cm
- waga: 3.8kg

Nr. Art.	Długość cm	Skład L. cm	Wysokość cm	Waga kg
63-81001	80-123	94	71-123	3.8

## GUN POD M|81002

NA 3 WĘDKI | OBROTOWY 360° | REGULOWANY KĄT NACHYLENIA



### Wymiary

- obracany o 360°
- wysokość (pozycja horyzontalna): min. 61cm - max. 100cm
- długość całkowita: 84-126cm
- teleskopowe nogi: 53-90cm
- Buzzerbar: 50cm
- odstęp między podpórkami: 24.5cm
- długość transportowa: 110cm
- waga: 3.0kg

Trójnóg Gun Pod modell 81002 z miejscem na 3 wędkę to znacznie więcej, niż tylko niedrogi model dla początkujących. Dzięki swej konstrukcji, jakości i funkcjonalności stanowi świetną alternatywę również dla doświadczonych wędkarzy.

Możliwość obracania o 360°, regulacja nachylenia oraz długości (podwójna)

oraz regulowana długość Buzzerbarów. Teleskopowo regulowane nogi gwarantują stabilne ustawienie także na nierównym podłożu. Aluminiowe elementy są specjalnie powlekane i wyjątkowo odporne na uderzenia.

Dostarczany w torbie transportowej. Materiał torba: poliester

Nr. Art.	Długość cm	Skład L. cm	Wysokość cm	Waga kg
63-81002	84-126	110	61-100	3.0

## PODPÓRKI

PODPÓRKA NA WĘDKĘ  
M|6353

## 1-CZĘŚCIOWA

Jednoczęściowa, stabilna podpórka ze specjalnymi widełkami. Bardzo korzystny segment cenowy.

Nr. Art.	Długość cm	Sekcje	Ilość pc.
63-53001	60	1	1
63-53002	75	1	1
63-53003	85	1	1

PODPÓRKA DO WĘDKI TELE  
M|63542-CZĘŚCIOWA | Z OBSŁUGĄ  
KONFIGURACJI

Ekstra mocna, regulowana podpórka ze specjalnymi widełkami i wsparciem pod but do dociskania podpórki do podłoża. Sprawdza się w każdych warunkach.

Nr. Art.	Długość cm	Sekcje	Ilość pc.
63-54001	80-135	2	1

PODPÓRKA DO WĘDKI TELE  
M|63552-CZĘŚCIOWA | Z OBSŁUGĄ  
KONFIGURACJI

Ekstra mocna, regulowana podpórka z regulacją nachylenia widełek i wsparciem pod but do dociskania podpórki do podłoża. Sprawdza się w każdych warunkach.

Nr. Art.	Długość cm	Sekcje	Ilość pc.
63-55001	65-105	2	1

PODPÓRKA DO WĘDKI TELE  
M|6350

## 2-CZĘŚCIOWA

Lekka, łatwa w obsłudze podpórka ze specjalnymi widełkami.

Nr. Art.	Długość cm	Sekcje	Ilość pc.
63-50001	34-46	2	1
63-50002	50-84	2	1
63-50003	75-130	2	1

PODPÓRKA DO WĘDKI TELE  
M|63512-CZĘŚCIOWA | ZE STALOWĄ  
KOŃCÓWKĄ

Bardzo wytrzymała, regulowana podpórka ze specjalnymi stalowymi widełkami i stalowym szpicem dla łatwiejszego wbijania w podłoże.

Nr. Art.	Długość cm	Sekcje	Ilość pc.
63-51001	55-100	2	1



## PODPÓRKI



### PODPÓRKA SUMOWA BIG CAT M|7820

Z MOŻLIWOŚCIĄ DOSTOSOWANIA  
WYSOKOŚCI |  
Z OBROTOWYM RAMIENIEM

Profesjonalna podpórka ze stali szlachetnej, do której pasuje każdy dostępny w handlu sygnalizator. Zapięcie na rzep pewnie trzyma wędzisko. Podwójna regulacja wysokości – do 155cm. Długość transportowa 100cm

Nr. Art.	Skład L. cm	Wysokość cm	Ilość pc.
78-20000	100	-155	1



### UCHWYT DO WĘDKI M|6362

Z WKREĆANYM PODWÓJNYM SZPIKULCEM

Praktyczna podpórka z wkładem z EVA (ø 30mm wewnątrz) i przykręcanym, podwójnym mocowaniem do ziemi -na trudny teren.

Nr. Art.	Długość cm	Ø wewnątrz cm	Ilość pc.
63-62001	41	3.0	1



### UCHWYT DO WĘDKI M|6363

Z REGULOWANYM PODWÓJNYM SZPIKULCEM

Praktyczna podpórka z wkładem EVA (ø 30mm wewnątrz) i płynnie regulowanym, podwójnym mocowaniem do ziemi na trudny teren.

Nr. Art.	Długość cm	Ø wewnątrz cm	Ilość pc.
63-63001	43	3.0	1

### UCHWYT DO WĘDKI M|10007

Podpórka z tworzywa sztucznego z płynną regulacją na zgięciu, z ekstremalnie solidnym metalowym śledziem.

Nr. Art.	Długość cm	Ilość pc.
63-10007	42	1



### UCHWYT DO WĘDKI M|10008

Prosta podpórka z tworzywa sztucznego z mocnym śledziem.

Nr. Art.	Długość cm	Ilość pc.
63-10008	40	1



## BEACH POD X-TREME M|6310

NA 3 WĘDKI SURFCASTINGOWE |  
Z SZYBKOZŁĄCZKĄ

Wyjątkowej jakości trójnóg na 3 wędkę gwarantujący nawet w czasie sztormowej pogody niezawodną stabilność i funkcjonalność, które docenią również doświadczeni miłośnicy wędkarstwa plażowego. Praktyczne wymiary transportowe ułatwiają przewożenie, a lekką aluminiową konstrukcję rozkłada się bardzo prosto i szybko. Bardzo ergonomiczna regulacja nóg. Pośrodku umieszczony został hak umożliwiający zawieszenie worka z piaskiem dla dodatkowej stabilizacji trójnogu.

Nr. Art.

63-10050

## PODPÓRKA PLAŻOWA M|6301

NA 2 WĘDKI SURFCASTINGOWE |  
Z SZYBKOZŁĄCZKĄ

Niezwykle stabilna, bardzo lekka, aluminiowa podpórka - trójnóg na 2 wędkę. Gwarantowana stabilność nawet na bardzo miękkim podłożu. Dzięki wykonaniu z aluminium bardzo łatwa do transportowania. Długość nóg regulowana teleskopowo do ok. 180cm. Dziecinnie łatwa w obsłudze. Dodatkowy hak do mocowania stabilizującego balastu, np. worka z piaskiem u szczytu trójnogu.

Nr. Art.	Wysokość cm
63-01777	-180

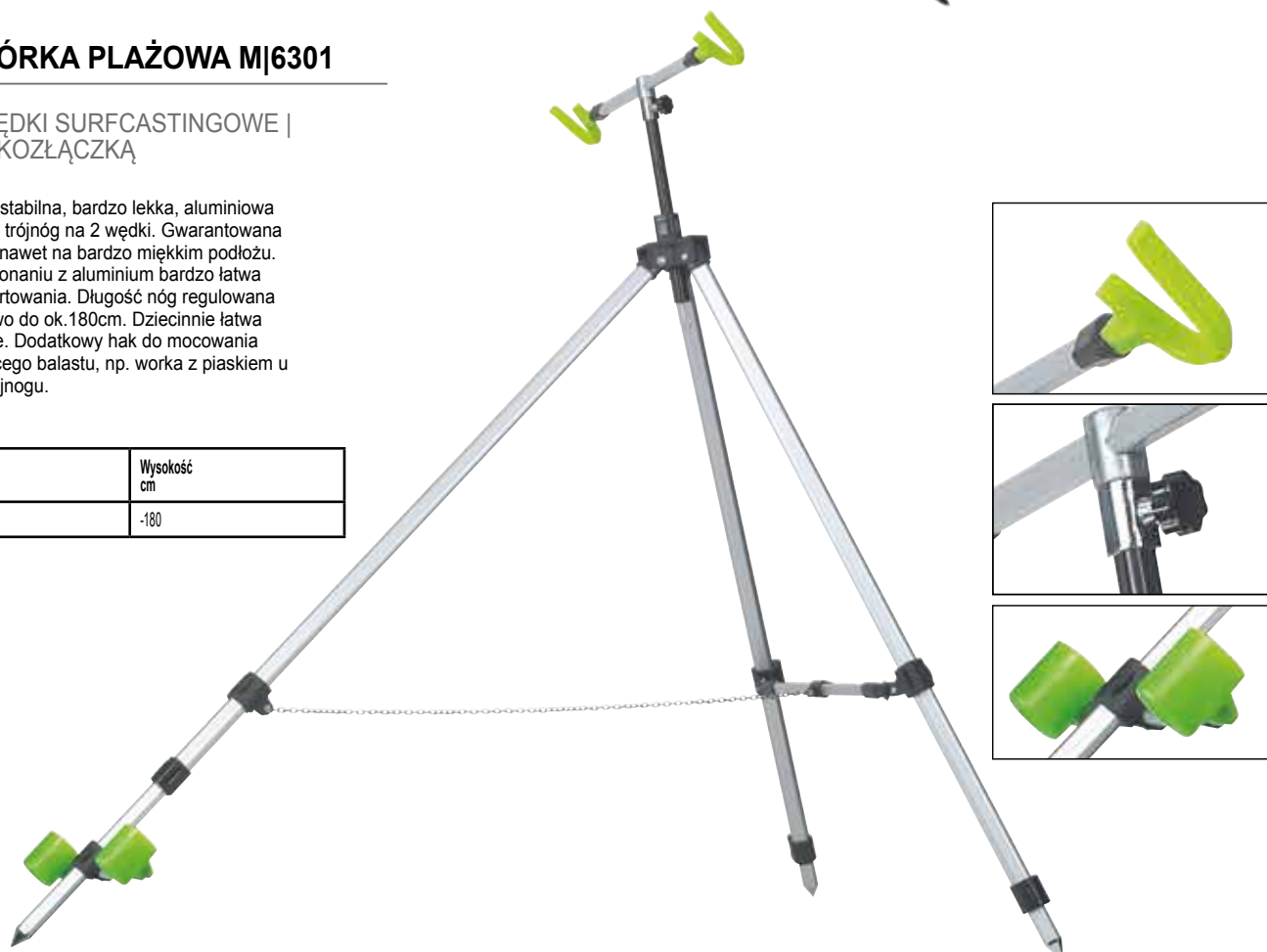

## PODPÓRKI FEEDEROWE

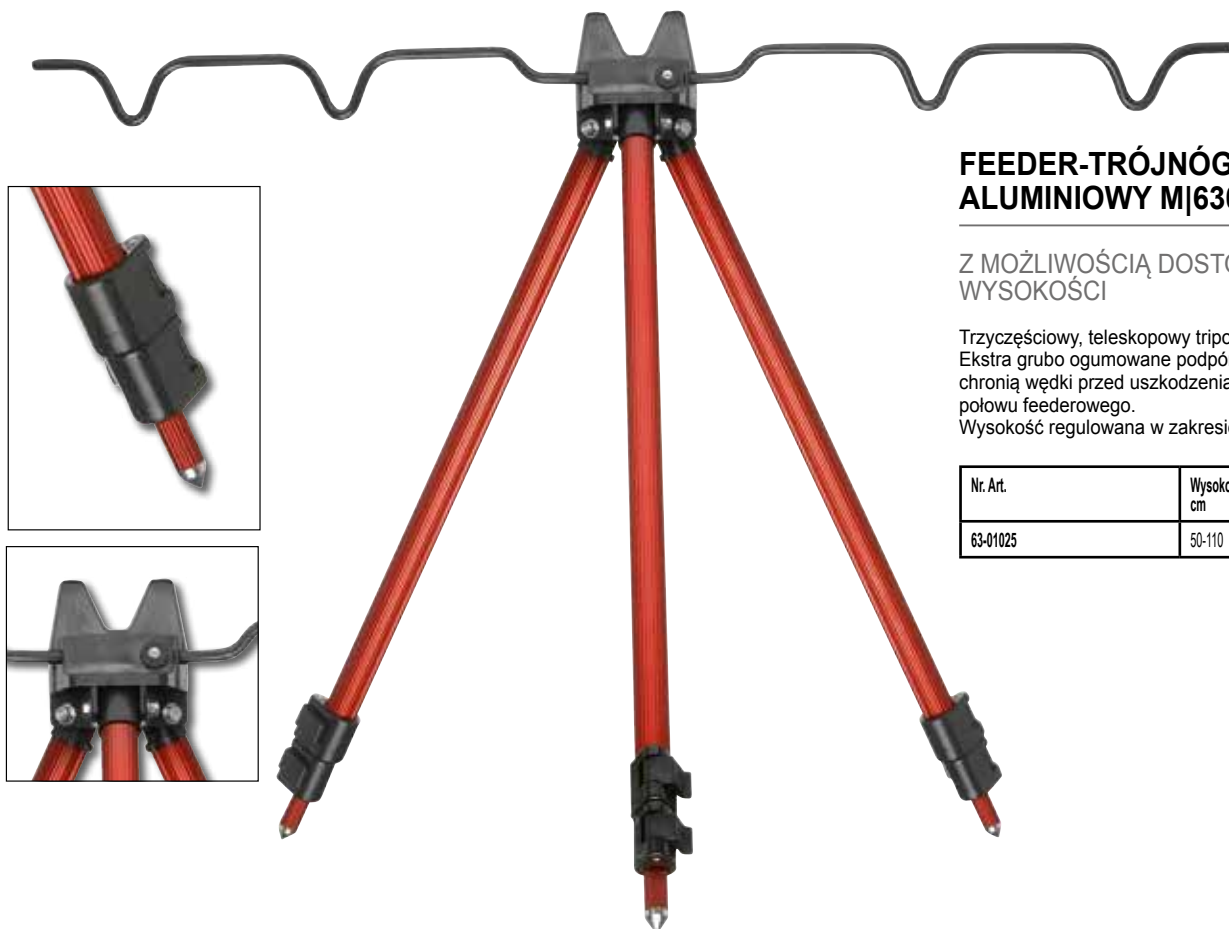
**FEEDER-TRÓJNÓG  
ALUMINIOWY M|6301**Z MOŻLIWOŚCIĄ DOSTOSOWANIA  
WYSOKOŚCI

Trzyczęściowy, teleskopowy tripod z aluminium. Ekstra grubo ogumowane podpórki optymalnie chronią wędkę przed uszkodzeniami. Idealny do połowu feederowego.

Wysokość regulowana w zakresie: 50cm-110cm.

Nr. Art.	Wysokość cm
63-01025	50-110

**PODPÓRKA EVA FEEDER M|6380-2**

Z 10 POZYCJAMI NA WĘDKI

Nr. Art.	Długość cm	Ilość pc.
63-80102	24	1

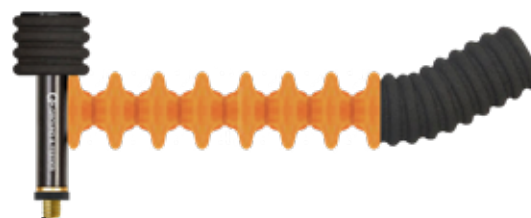
**PODPÓRKA DO WĘDKI SIDEWAY FEEDER  
ROD REST M|6380-3**

Z 6 POZYCJAMI NA WĘDKI

Nr. Art.	Długość cm	Ilość pc.
63-80103	25	1

**PODPÓRKA LONGNOSE FEEDER M|6367**

Specjalna podpórka do metody. Może służyć jako przednia lub tylna podpórka.

Nr. Art.	Długość cm	Ilość pc.
63-67001	10.5	1



## SIATKA DRUCIANA M|6230

Dzięki specjalnej konstrukcji siatkę można postawić pionowo -idealna przy połowie śledzi.

Nr. Art.	Długość cm	Ø cm
62-30805	40	34/28



## SIATKA DO POŁOWU ŻYWCA M|6109

Ta mała, poręczna pułapka na ryby jest idealna do łowienia żywców na przynętę. Pułapka na żywce jest bardzo stabilna i można ją złożyć do małych rozmiarów na czas transportu.

Materiał: Siatka poliester

Nr. Art.	Kolor Siatki	Wielkość cm
61-09250	black	55x24x24

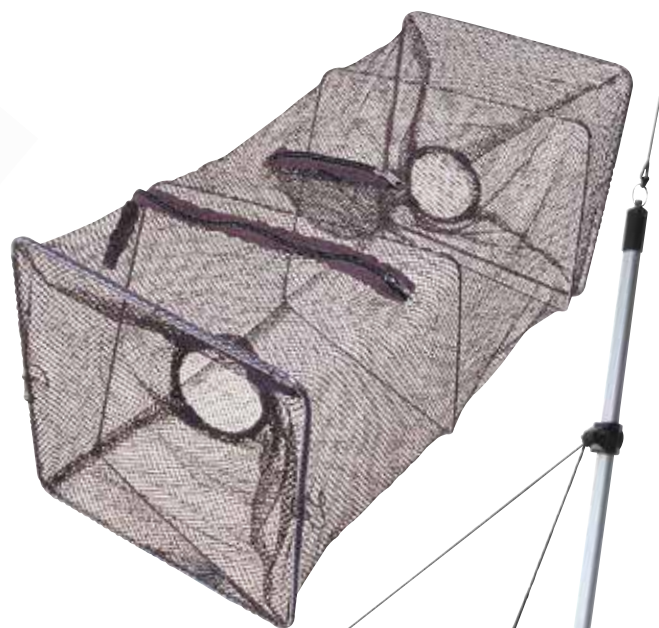

## SIATKA NA RYBY DO ŁODZI M|6217

Siatka nie kalecząca ryb. Do mocowania do łodzi.

Materiał: Siatka poliester

Nr. Art.	Kolor Siatki	Długość cm	Ø cm
62-17055	blue	55	35

## PODBIERAK NA WYSOKI BRZEG M|6221

Okrągły specjalistyczny podbierak z aluminiową obręczą i 5 metrowym sznurem do podbierania ryb ze stromych, wysokich brzegów. Siatka czarna. Oczka 2x1cm

Materiał: Siatka poliester

Nr. Art.	Kolor Siatki	Siatka mm	Ø cm
62-21060	black	20x10	60

## PODBIERAKI

PODBIERAK TROCIOWY DO BRODZENIA,  
PŁYWAJĄCY M|6109

## 1-CZĘŚCIOWA | PŁYWAJĄCY

Wysokiej jakości podbierak trociowy do stosowania w trakcie brodzenia, z rękojeścią z naturalnego korka. 60cm głębokości siatki nie pozwoli wymknąć się żadnej rybie.

Materiał: Siatka poliester

Nr. Art.	Wielkość cm	Głębokość siatki cm	Siatka mm	Sekcje
61-09110	60x50	60	15x20	1



## PODBIERAK DO BRODZENIA M|6253

## 1-CZĘŚCIOWA | Z SZYBKĄ BLOKADĄ

Wysokiej jakości podbierak do brodzenia z lekką, ogumowaną siatką o 9mm oczkach i magnetycznym zaczepem na końcu gryfu.

Materiał: Siatka poliester, pokryty gumą

Nr. Art.	Długość cm	Wielkość cm	Głębokość siatki cm	Siatka mm	Sekcje
62-531080	80	60x50	50	9	1



## SIATKA BAIT &amp; POND NET M|62541-2

## 2-CZĘŚCIOWY

Nr. Art.	Długość cm	Skład L. cm	Wielkość cm	Głębokość siatki cm	Siatka mm	Sekcje
62-541160	160	105	30x30	20	4	2

## SIATKA BAIT &amp; POND NET M|62541

Wysokiej jakości podbierak do łapania żywców, nadaje się również do odławiania ryb ze stawów i oczek wodnych. Solidny kosz z tworzywa sztucznego i teleskopowa sztyca, bardzo łatwa w obsłudze, płynnie regulowana.

4mm poliestrowa siatka, szybkoschnąca.

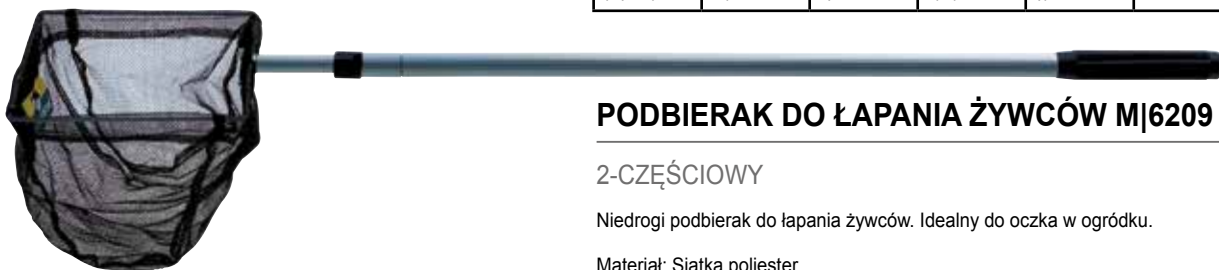

## SIATKA BAIT &amp; POND NET M|62541-3

## 3-CZĘŚCIOWY

Nr. Art.	Długość cm	Skład L. cm	Wielkość cm	Głębokość siatki cm	Siatka mm	Sekcje
62-541240	240	75	40x40	30	4	3

## PODBIERAK DO ŁAPANIA ŻYWCÓW M|6209

## 2-CZĘŚCIOWY

Niedrogi podbierak do łapania żywców. Idealny do oczka w ogródku.

Materiał: Siatka poliester

Nr. Art.	Długość cm	Wielkość cm	Siatka mm	Sekcje
62-09155	155	25x18	3	2





## PODBIERAK „ULTRA-STRONG“ M|6247

Ultra mocny, składany podbierak z jednoczęściową, masywną, aluminiową głowicą i teleskopową sztycą, która nie obraca się przy składaniu i rozkładaniu. Długość regulowana za sprawą metalowej, skręcanej blokady.

Wyposażony w neutralną zapachowo, ogumowaną siatkę o oczkach 15x8mm, dno wykonane z ogumowanej siatki 6mm.

Materiał: Siatka poliester, pokryty gumą

- Odporna na zniekształcenia aluminiowa teleskopowa rączka podbieraka
- Gumowa rękojeść
- Jednoczęściowa aluminiowa głowica podbieraka, składana
- Rama z siatki: 10mm
- Gumowana siatka poliestrowa, bezzapachowa
- Siatka: 15x8mm, spód 6mm

### PODBIERAK „ULTRA-STRONG“ M|6247-2

#### 2-CZĘŚCIOWY

Nr. Art.	Kolor Rękojeści	Kolor Siatki	Długość cm	Skład L. cm	Wielkość cm	Głębokość siatki cm	Siatka mm	Sekcje
62-47222	gun smoke	green	220	95	60x60	55	15x8	2
62-47242	gun smoke	green	240	110	70x70	65	15x8	2



### PODBIERAK „ULTRA-STRONG“ M|6247-3

#### 3-CZĘŚCIOWY

Nr. Art.	Kolor Rękojeści	Kolor Siatki	Długość cm	Skład L. cm	Wielkość cm	Głębokość siatki cm	Siatka mm	Sekcje
62-47243	gun smoke	green	240	70	60x60	55	15x8	3
62-47283	gun smoke	green	280	90	60x60	55	15x8	3
62-47313	gun smoke	green	310	105	70x70	65	15x8	3
62-47293	gun smoke	green	280	90	80x80	80	15x8	3
62-47323	gun smoke	green	310	105	80x80	80	15x8	3



Zakrętki wykonane z metalu



## PODBIERAKI

**PODBIERAK „STRONG“  
M|6246**

Mocny, składany podbierak z jednoczęściową, masywną, aluminiową głowicą i eloksalowaną, teleskopową sztycą, która nie obraca się przy składaniu i rozkładaniu. Długość regulowana za sprawą metalowej, skręcanej blokady.

Wyposażony w neutralną zapachowo, ogumowaną siatkę o oczkach 15x8mm, dno wykonane z ogumowanej siatki 6mm.

Materiał: Siatka poliester, pokryty gumą

- Odporna na zniekształcenia aluminiowa teleskopowa rączka podbieraka
- Gumowa rękojeść
- Jednoczęściowa aluminiowa głowica podbieraka, składana
- Rama 9mm
- Gumowana siatka poliestrowa, bezzapachowa
- Siatka: 15x8mm, spód 6mm

**PODBIERAK „STRONG“ M|6246-2**

## 2-CZĘŚCIOWY

Nr. Art.	Kolor Rękojeści	Kolor Siatki	Długość cm	Skład L. cm	Wielkość cm	Głębokość siatki cm	Siatka mm	Sekcje
62-46222	gun smoke	green	220	95	60x60	55	15x8	2

**PODBIERAK „STRONG“ M|6246-3**

## 3-CZĘŚCIOWY

Nr. Art.	Kolor Rękojeści	Kolor Siatki	Długość cm	Skład L. cm	Wielkość cm	Głębokość siatki cm	Siatka mm	Sekcje
62-46223	gun smoke	green	260	75	60x60	55	15x8	3



Zakrętki wykonane z metalu



## PODBIERAK M|6242

Niedrogi podbierak z funkcjonalnym, stabilnym, aluminiowym trójnikiem i eloskalowaną, teleskopową sztycą. Siatka jest lekka i wystarczająco mocna, by bez kłopotu podebrać również grubszy okaz.

Wyposażony w neutralną zapachowo, ogumowaną siatkę (Rubber Coat) z 10mm oczkami.

Materiał: Siatka poliestrowa, pokryty gumą

- Odporna na zniekształcenia aluminiowa teleskopowa rączka podbieraka
- Gumowa rękojeść
- Składana aluminiowa głowica podbieraka
- 6mm metalowa rama
- Gumowana siatka poliestrowa, bezzapachowa
- Siatka: 10mm

## PODBIERAK M|6242-2

### 2-CZĘŚCIOWY



Nr. Art.	Kolor Rękojeści	Kolor Siatki	Długość cm	Skład L. cm	Wielkość cm	Głębokość siatki cm	Siatka mm	Sekcje
62-42122	red	green	120	50	40x40	28	10	2
62-42152	red	green	150	65	50x50	38	10	2
62-42192	red	green	190	85	50x50	38	10	2
62-42222	red	green	220	95	60x60	48	10	2

## PODBIERAK M|6242-3

### 3-CZĘŚCIOWY



Nr. Art.	Kolor Rękojeści	Kolor Siatki	Długość cm	Skład L. cm	Wielkość cm	Głębokość siatki cm	Siatka mm	Sekcje
62-42263	mat orange	green	260	75	60x60	48	10	3
62-42323	mat orange	green	320	105	60x60	48	10	3



## PODBIERAKI



## PODBIERAK M|6245

Lekki, a jednocześnie mocny podbierak z masywną, aluminiową głowicą i eloksowaną, teleskopową sztycą. Długość regulowana za sprawą skręcanej blokady.

Wyposażony w neutralną zapachowo, ogumowaną siatkę.

Materiał: Siatka poliester, pokryty gumą

- Gumowa rękkość
- Rama 9mm
- Gumowana siatka poliestrowa, bezzapachowa

## PODBIERAK M|6245-2

## 2-CZĘŚCIOWY

Nr. Art.	Kolor Rękojści	Kolor Siatki	Długość cm	Skład L. cm	Wielkość cm	Głębokość siatki cm	Siatka mm	Sekcje
62-45152	blue	green	150	65	50x50	40	15x8	2
62-45192	blue	green	190	85	50x50	50	15x8	2
62-45222	blue	green	220	95	60x60	55	15x8	2
62-45242	blue	green	240	110	70x70	65	15x8	2



## PODBIERAK M|6245-3

## 3-CZĘŚCIOWY

Nr. Art.	Kolor Rękojści	Kolor Siatki	Długość cm	Skład L. cm	Wielkość cm	Głębokość siatki cm	Siatka mm	Sekcje
62-45283	brown	green	280	90	60x60	55	15x8	3
62-45313	brown	green	310	105	70x70	65	15x8	3

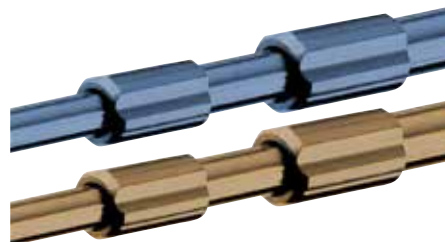

Zakrętki wykonane z metalu







## PODBIERAK COMPAKT M|6245-3

### 3-CZĘŚCIOWY

- Odporna na odkształcenia teleskopowa aluminiowa rączka do podbieraka (krótka sekcja)
- Gumowa rękojeść
- Rama 9mm
- Gumowana siatka poliestrowa, bezzapachowa
- Siatka: 10mm

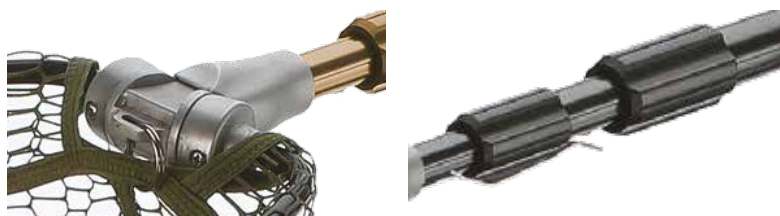
Materiał: Siatka poliester, pokryty gumą



Nr. Art.	Kolor Rękojeści	Kolor Siatki	Długość cm	Skład L. cm	Wielkość cm	Głębokość siatki cm	Siatka mm	Sekcje
62-45173	black	green	170	68	50x50	50	10	3
62-45213	black	green	210	75	60x60	50	10	3



## PODBIERAK M|6240

### 2-CZĘŚCIOWY

Niedrogi podbierak dla początkujących. Za niewielkie pieniądze otrzymujemy podbierak o stabilnej ramie i siatce z drobnymi oczkami.

Materiał: Siatka poliester

Nr. Art.	Długość cm	Skład L. cm	Wielkość cm	Głębokość siatki cm	Siatka mm	Sekcje
62-40122	120	50	40x40	28	5	2
62-40152	150	60	50x50	26	10	2
62-40182	180	70	60x60	48	10	2



rubber  
coat

**K-DON**  
CORMORAN



Stabilna głowica z tworzywa sztucznego. Metalowa zakrętka.

## SKŁADANY PODBIERAK DO ŁODZI K-DON M|6211

2-CZĘŚCIOWY | ZE SKŁADANĄ CZASZĄ

Duży podbierak na drapieżniki z praktyczną, składaną obręczą i czarną, eloksalowaną sztycą, która nie przekręca się przy składaniu i rozkładaniu. Szara, ogumowana siatka z oczkami 15x8mm, dno siatki z 6mm oczkami.

Materiał: Siatka poliester, pokryty gumą

Nr. Art.	Kolor Rękojeści	Kolor Siatki	Długość cm	Skład L. cm	Wielkość cm	Głębokość siatki cm	Siatka mm	Sekcje
62-11874	black	black	250	95	80x70	75	15x8	2



## SZTYCA DO PODBIERAKA „SUPER“ M|6109

3-CZĘŚCIOWY

3-częściowa rozsuwana wielokątna tyczka wykonana z aluminium. Z angielskim gwintem.

Nr. Art.	Długość cm	Skład L. cm	Sekcje
61-09330	330	120	3





## PODBIERAK M|62511

### 2-CZĘŚCIOWY

- Teleskopowa aluminiowa sztyca do podbieraka z szybkozłączką
- Gumowa rękojeść
- Składana aluminiowa głowica podbieraka
- Rama 8mm
- Klamra do paska ze stali sprężynowej
- Gumowana siatka poliestrowa, bezzapachowa
- Siatka: 9mm

Kompaktowy, składany podbierak z lekką, stabilną aluminiową głowicą obsługiwaną przesuwającym przyciskiem. Wyposażony w szybką i łatwą w regulacji teleskopową sztycę, klamrę ze stali sprężynowej i neutralną zapachową, gumowaną siatkę (Light Rubber Coated) z 9mm oczkami.

Materiał: Siatka poliester, pokryty gumą

Nr. Art.	Kolor Rękojeści	Kolor Siatki	Długość cm	Skład L. cm	Wielkość cm	Głębokość siatki cm	Siatka mm	Sekcje
62-511130	olive green	green	130	53	45x45	30	9	2
62-511160	olive green	green	160	63	55x55	40	9	2



## SKŁADANY PODBIERAK NA PSTRĄGI M|62512

### 1-CZĘŚCIOWA

- Jednoczęściowa aluminiowa sztyca podbieraka
- Gumowa rękojeść
- Składana aluminiowa głowica podbieraka
- Rama 8mm
- Klamra do paska ze stali sprężynowej
- Gumowana, bezzapachowa siatka poliestrowa ze środkową częścią chroniącą ryby
- Siatka: 9mm

Bardzo lekki składany podbierak ze stabilną, aluminiową głowicą, bardzo łatwą w obsłudze. Wyposażony w jednoczęściową sztycę, klamrę do paska ze stali sprężynowej i specjalną dwumateriałową siatkę - gumowane boki (Light Rubber Coated) z 9mm oczkami i chroniący rybę środek.

Materiał: Siatka poliester, pokryty gumą

Nr. Art.	Kolor Rękojeści	Kolor Siatki	Długość cm	Skład L. cm	Wielkość cm	Głębokość siatki cm	Siatka mm	Sekcje
62-512100	black	black/red	100	56	45x45	30	9	1





### PUDEŁKO NA AKCESORIA M|10025

ROZMIAR M | JEDNOSTRONNE

Średniej wielkości pudełko uniwersalne. Dobre do przechowywania sztucznych wabików. 4 długie regulowane przegrody, które za pomocą 12 ścianek podzielić można nawet na 16 dowolnych przegród.

Nr. Art.	Wielkość	Wielkość cm
66-10025	M	28x18.5x4,5



### PUDEŁKO NA AKCESORIA M|10021

DWUSTRONNE

Dwustronne uniwersalne pudełko z uchwytem, przystosowane do przechowywania przynęt sztucznych. Łącznie 20 przegród, dowolnie regulowanych 14 ściankami.

Nr. Art.	Wielkość cm
66-10021	30x21x7



### PUDEŁKO NA AKCESORIA M|10026

ROZMIAR L | JEDNOSTRONNE

Duże pudełko na przynęty sztuczne i dowolne akcesoria. 1 duża stała przegroda i 5 regulowanych, długich przegród, które podzielić można na 20 mniejszych.

Nr. Art.	Wielkość	Wielkość cm
66-10026	L	32x22.5x5



### PUDEŁKO NA AKCESORIA M|10023

DWUSTRONNE

Podwójne pudełko na przynęty i akcesoria z 5 długimi przegrodami po jednej stronie i 8 po drugiej.

Nr. Art.	Wielkość cm
66-10023	18x11x5



## PUDEŁKO NA AKCESORIA M|10018

### DWUSTRONNE

Podwójne pudełko na sztuczne przynęty  
6 długich przegród w dekle może zostać podzielonych na 16 mniejszych.  
4 średniej długości przegrody w części dolnej, również regulowane. 1 duża przegroda w dolnej części z możliwością podzielenia na 4 mniejsze.

Nr. Art.	Wielkość cm
66-10018	28x18x7



## PUDEŁKO NA AKCESORIA M|10016

### ROZMIAR L | ROZŁĄCZALNE

Podwójne, dwustronne pudełko, którego obie części mogą być używane jako osobne pudełka. Wyposażone w osobne uchwyty. W sumie 10 regulowanych przegród, które mogą być podzielone na 44 mniejsze komórki. Idealne duże pudełko na przynęty.

- Duże, podwójne pudełko z szufladami na przynęty, podzielne
- 10 przegródek, które można dowolnie rozdzielić na 44 sekcje
- Przekładki dzielące

Nr. Art.	Wielkość	Wielkość cm
66-10016	L	38x28x11



## PUDEŁKO NA AKCESORIA M|10015

### ROZMIAR M | ROZŁĄCZALNE

Podwójne, dwustronne pudełko, którego obie części mogą być używane jako osobne pudełka. Wyposażone w osobne uchwyty. W sumie 10 regulowanych przegród, które mogą być podzielone na 34 mniejsze komórki. Idealne średniej wielkości pudełko na przynęty.

- Średnie dwuszufładowe pudełko na przynęty, podzielne
- 10 przegródek, które można dowolnie rozdzielić na 34 sekcje
- Przekładki dzielące

Nr. Art.	Wielkość	Wielkość cm
66-10015	M	28x22x6



## MAŁE PUDEŁKO NA AKCESORIA M|10035

Na haki, krętliki, perelki itp. Z 10 zamykanymi przegradami i dwoma dowolnie regulowanymi przegradami, które można podzielić na 10 mniejszych komórek przy pomocy 8 ruchomych ścianek.

Nr. Art.	Wielkość cm	Ilość pc.
66-10035	12x10.5x3.3	1



## ZESTAW PUDEŁEK NA PRZYNĘTY

Składa się z 3 pudełek (Ø 7cm, Ø 9cm i Ø 10cm) z dekle.

- 3-częściowy zestaw pudełek na przynęty z przykrywką

Nr. Art.	Kolor	Ø cm	Ilość/Set pc.
66-15020	green	7/9/10	3

## PUDEŁKA NA AKCESORIA - SERIA 11000

Niedrogie, funkcjonalne kufarki przydatne przy niemal każdej metodzie połowu. Wyposażone w solidny uchwyt i szybkie zapięcie.



### PUDEŁKO NA AKCESORIA M|11001

ROZMIAR M | 2-TACKI

W tym niedrogim, 2-piętrowym kufereku znajduje się w sumie 10 przegród, z czego 2 indywidualnie regulowane sześcioma ściankami. Pojemna dolna komora na większe akcesoria.

- 2-szufladowe pudełko na sprzęt
- 10 przegródek, 2 dowolnie dzielone
- Część dolna na większe zapasy

Nr. Art.	Wielkość	Wielkość cm
66-11001	M	30x18x14.5

### PUDEŁKO NA AKCESORIA M|11004

ROZMIAR L | 3-TACKI

Ten niedrogi 3-poziomowy kuferek posiada możliwość regulacji przegród 2 dolnych poziomów. Najwyższy poziom posiada 4 stałe przegrrody. Duża dolna komora na większe akcesoria.

- Pudełko na akcesoria z 3 szufladami
- Górna szuflada z 4 stałymi sekcjami
- Dwie dolne szuflady można podzielić na maksymalnie 8 sekcji
- Część dolna na większe zapasy

Nr. Art.	Wielkość	Wielkość cm
66-11004	L	36x20x20



### PUDEŁKO NA PRZYŃĘTY M|1016

DWUSTRONNE

Dwustronne pudełko na przynęty, przede wszystkim średniej długości woblerki do 9.5cm. 14 oddzielnych przegród pozwalających wygodnie przechowywać np. woblerki, zockery, jigi, mini pilkery itp.

- Dwustronne pudełko na przynęty
- 14 oddzielnych sekcji
- Idealnie nadaje się do przynęt do 9.5cm

Nr. Art.	Wielkość cm
66-11016	20x12.5x3.5

### PUDEŁKO NA PRZYŃĘTY M|1018

JEDNOSTRONNE

Średniej wielkości pudełko na przynęty i akcesoria z dużym solidnym zatrzaskiem, który niezwykle łatwo obsługuje się również po zmroku. 15 regulowanych przegród.

- Pudełko z kłapką na przynęty i akcesoria
- Przedziały można podzielić na maksymalnie 15 sekcji

Nr. Art.	Wielkość cm
66-11018	23x12.5x3.5



## PUDEŁKA NA AKCESORIA - SERIA 10000

Wysokiej jakości, funkcjonalne kuferki przydatne przy niemal każdej metodzie połowu. Solidna konstrukcja, znakomite wykończenie oraz odporne na zużycie, wytrzymałe materiały.

Wyposażone w solidny uchwyt i praktycznie, szybkie zapięcie.



### PUDEŁKO NA AKCESORIA M|10001

#### ROZMIAR S | 1-TACKA

Poręczny 1-poziomowy kufer z 4 stałymi i 3 regulowanymi przegrodami, które można podzielić na 6 mniejszych przegródek. Z pojemną dolną komorą na większe akcesoria.

- Pudełko na akcesoria z 1 szufladą
- 7 przegródek, 3 podzielne na maksymalnie 6 sekcji
- Część dolna na większe zapasy

Nr. Art.	Wielkość	Wielkość cm
66-10001	S	34x20x15.5

### PUDEŁKO NA AKCESORIA M|10002

#### ROZMIAR M | 2-TACKI

Kompaktowy, 2-poziomowy kufer z 5 stałymi i 9 regulowanymi przegrodami, które podzielić można na maksymalnie 19 komórek. Posiada pojemną dolną komorę na większe akcesoria.

- Kompaktowe, 2-szufladowe pudełko na sprzęt
- 14 przegródek, 9 dowolnie dzielonych na 19 sekcji
- Część dolna na większe zapasy

Nr. Art.	Wielkość	Wielkość cm
66-10002	M	36x20x18.8



### PUDEŁKO NA AKCESORIA M|10003

#### ROZMIAR L | 3-TACKI

Kompaktowy, 3-poziomowy kufer z 20 stałymi i 7 regulowanymi przegrodami, które podzielić można na maksymalnie 17 komórek. Posiada pojemną dolną komorę na większe akcesoria.

- Kompaktowe, 3-szufladowe pudełko na sprzęt
- 27 przegródek, 7 zmiennych, które można podzielić na maksymalnie 17 sekcji
- Komora na duże akcesoria

Nr. Art.	Wielkość	Wielkość cm
66-10003	L	44x24x20

### PUDEŁKO NA AKCESORIA M|10004

#### ROZMIAR XL | 3-TACKI

Ekstra duży, 3-poziomowy kufer z 20 stałymi i 7 regulowanymi przegrodami, które podzielić można na 17 mniejszych. Z dużą dolną komorą na drobne akcesoria.

- Pudełko na akcesoria z 3 szufladami
- 27 przegródek, 7 zmiennych, które można podzielić na maksymalnie 17 sekcji
- Część dolna na większe zapasy

Nr. Art.	Wielkość	Wielkość cm
66-10004	XL	48x25x25

## TORBY NA PRZYŃĘTY - SERIA 5000

Kompaktowe, funkcjonalne torby na przynęty sztuczne z „Full Shock Protection” doskonale odzwierciedlają ducha nowoczesnego spinningu. Pomarańczowe elementy przyjemnie ożywiają design. Torby dostarczane z pudełkami Cormoran zachwycają swoją funkcjonalnością.



## TORBA NA PRZYŃĘTY M|5005

## PEŁNA OCHRONA PRZED WSTRZĄSAMI

Porządek w plecaku i perfekcyjny komfort noszenia zwiększają frajdę z połowu. Plecak stworzony specjalnie dla miłośników połowu sztucznymi przynętami, oferuje nawet więcej miejsca, niż potrzeb na wszystkie najważniejsze akcesoria. Nawet mocno załadowany plecak jest dzięki miękkim, regulowanym pasom bardzo wygodny do noszenia. 4 pudełka (35.5x23x4.5cm) w głównej dolnej komorze, do której praktyczny dostęp od przodu zapewnia przezroczyste zamknięcie.

Górna komora szeroko otwierana dla łatwiejszego załadunku i rozładunku. Plecak wyposażony w dużą przednią kieszeń i dwie pojemne, obszyte kieszenie boczne. Praktycznym elementem jest przymocowane u góry etui na okulary. Dno PVC zapewnia odporność i łatwość czyszczenia.

Bardzo komfortowy system pasów transportowych.  
Wymiary torby: 40x24x39cm włącznie z kieszeniami.

Materiał: Torba poliester, pokryty PCV

Nr. Art.	Wielkość cm
65-05005	40x24x39



## TORBA NA PRZYŃĘTY M|5002

## PEŁNA OCHRONA PRZED WSTRZĄSAMI

Poreczna, kompaktowa torba na przynęty sztuczne z „Full Shock Protection”, idealnie nadaje się do zabierania ze sobą nad wodę wszystkich najważniejszych przynęt i akcesoriów. Nie utrudnia przemieszczania się podczas noszenia w dłoni bądź na ramieniu. Doskonały wybór dla wymagających spinningistów. Dostarczana z 2 pudełkami na przynęty (27x18.5x4cm) w głównej komorze i jednym mniejszym (20x14.5x4cm) w kieszeni.

Dwie zewnętrzne, bardzo pojemne kieszenie zapewniają łatwy dostęp do najpotrzebniejszych akcesoriów, lub pozwalają schować kolejne, mniejsze pudełko. Po obu stronach torby znajdują się mocowania na kleszcze. Podłoga PVC zapewnia dużą wytrzymałość i łatwość czyszczenia.

Wyposażona w uchwyt transportowy i miękki, regulowany pas na ramię.  
Wymiary torby: 40x15x21cm włącznie z kieszeniami

Materiał: Torba poliester, pokryty PCV

Nr. Art.	Wielkość cm
65-05002	40x15x21



## TORBA NA PRZYŃĘTY M|5006

## PEŁNA OCHRONA PRZED WSTRZĄSAMI

W klasycznym stylu - wyjątkowa torba do przechowywania przynęt sztucznych o konstrukcji Frontloader wyposażona w „Full Shock Protection” i dwie osobne komory ze wspólnym dostępem przez dekiel. Doskonały wybór dla zapalonych wędkarzy, posiadających sporo sprzętu oraz ceniących sobie dobry styl. W dolnej komorze znajdują się 4 pudełka na przynęty (35.5x23x4.5cm), górna komora zapewnia dużą ilość miejsca na akcesoria. Obie boczne kieszenie grubo obszyte dla optymalnej ochrony zawartości. Po obu stronach znajdują się praktyczne uchwyty na kleszcze. Dno PVC zapewnia dużą wytrzymałość i łatwość czyszczenia.

Bardzo wygodny, ergonomicznie uformowany, regulowany pas na ramię.  
Wymiary torby: 47x24x30cm włącznie z kieszeniami

Materiał: Torba poliester, pokryty PCV

Nr. Art.	Wielkość cm
65-05006	47x24x30



*Dostarczany bez zawartości.*



*Dostarczany bez długopisu.*

### ETUI NA DOKUMENTY M|3041

Wysokiej jakości etui na dokumenty z 4 przezroczystymi zakładkami i uchwytem na długopis. Służy do bezpiecznego przechowywania karty wędkarskiej itp.

Materiał: Torba poliester (600D), pokryty PVC



Nr. Art.	Wielkość cm
65-03041	14x20



Rekomendacja wyposażenia w pudełka na sprzęt CORMORAN

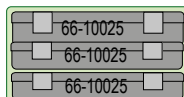

### TORBA NA RAMIĘ M|3031

Jedna z najczęściej kopiowanych toreb CORMORAN. Stworzona z myślą o spinningistach i wędkarzach muchowych. Wewnątrz pokryta PVC dla szybkiej i łatwego czyszczenia. Wzmocnione dno.

Wyposażona w 3 kieszenie z przodu i 2 boczne. Regulowany pas na ramię.

Materiał: Torba poliester (600D), pokryty PVC



Nr. Art.	Wielkość cm
65-03031	39x23x18

### ETUI NA HAKI Z PRZYPONAMI M|3025

Super praktyczny, dwustronny piórnik na przypony z przezroczystymi zakładkami na 20 opakowań z przyponami. Bardzo wygodnie przechowywać można w nim również stalki i krętliki.

Materiał: Torba poliester (600D), pokryty PVC



Nr. Art.	Wielkość cm
65-03025	20x11.5



### ETUI NA PRZYPONY M|3026

Uniwersalny piórnik na przypony z 10 przezroczystymi, indywidualnie zamykanymi zakładkami.

Materiał: Torba poliester (600D), pokryty PVC



Nr. Art.	Wielkość cm
65-03026	20x11.5



Rekomendacja wyposażenia w pudełka na sprzęt CORMORAN

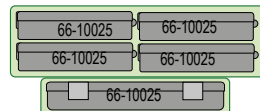

### TORBA NA RAMIĘ M|3032

Praktyczna torba na ramię z jedną główną komorą, dużą kieszenią z przodu i regulowanym paskiem. Główna komora pokryta wewnątrz PVC dla łatwiejszego czyszczenia.

Materiał: Torba poliester (600D), pokryty PVC



Nr. Art.	Wielkość cm
65-03032	36x30x17





## TORBA NA PAS M|3029

ROZMIAR M | 30L

Torba z regulowanym pasem stworzona specjalnie dla spinningistów. Pozwala mieć pod ręką najbardziej potrzebne akcesoria i przynęty. Główna komora (23x12x8cm) i przednia kieszka (19x11x4cm) na akcesoria i pudełka z przynętami. Tylna komora (23x13x5cm) pomieścić może kolejne pudełko.

Dwie kolejne mniejsze, osobne przesuwane kieszenie (14x15x5cm) na mniejsze pudełka lub drobne akcesoria. Niezwykle wygodna, gwarantuje łatwy dostęp do najczęściej potrzebnego sprzętu.

Materiał: Torba poliester (600D), pokryty PVC



Rekomendacja wyposażenia  
w pudełka na sprzęt  
CORMORAN

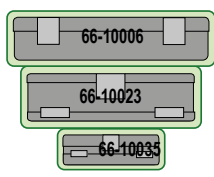

Nr. Art.	Wielkość cm
65-03029	23x13x17

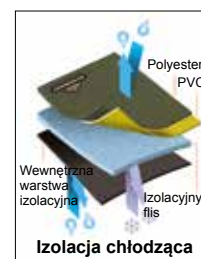

## PLECAK WĘDKARSKI M|3038

ROZMIAR M | 30L

Kompaktowy plecak „De Luxe” o pojemności ok. 30 litrów. Ponieważ przeznaczony jest do długotrwałego noszenia w czasie połowu spinningowego, wyposażyliśmy go w wyjątkowo wygodny system pasów transportowych i oddychające, miękkie plecy.

Po obu stronach znajdują się bardzo pewne uchwyty na wędkę. Z przodu duża, zamykana na zamek kieszka. Kłapa zapewnia optymalną ochronę przed deszczem i przypadkowym zamoczeniem. Wyposażony w solidne dno PVC.

Materiał: Torba poliester (600D), pokryty PVC



Nr. Art.	Wielkość	Wielkość cm	Głośność l
65-03038	M	35x45x20	30

## PLECAK WĘDKARSKI M|3039

ROZMIAR XL | 40L

Ekstra duży plecak „De Luxe” o pojemności ok. 40 litrów. Główna komora o pojemności ok. 30 litrów, osobna komora chłodząca wyłożona specjalnym izolacyjnym tworzywem.

Wyjątkowo komfortowe pasy, oddychające, grubo obszyte plecy oraz dwa uchwyty na wędkę po bokach. Jedna duża, zapinana kieszka z przodu. Kłapa świetnie chroni przed deszczem i przypadkowym zachlapaniem. Wyposażony w solidne dno PVC.

Materiał: Torba poliester (600D), pokryty PVC



Nr. Art.	Wielkość	Wielkość cm
65-03039	XL	35x55x20

## FUTERAŁY NA WĘDKI



## POKROWIEC NA WĘDKI M|5121

Niedrogi futerał, który w głównej komorze pomieści do 3 wędek z kołowrotkami. Jedna długa kieszeń zewnętrzna na podpórki i parasol z długim zapięciem na zamek błyskawiczny oraz deklek na zatrask.

Wyposażony w bardzo mocny i niezawodny 10mm namiotowy zamek błyskawiczny. Regulowany pas na ramię i solidny uchwyt umożliwiają komfortowy transport mocno obciążonego futerału.

Materiał: Torba poliester (600D), pokryty PVC



Nr. Art.	Długość cm	Pojemność
65-12130	130	na 3 wędki
65-12155	155	na 3 wędki
65-12175	175	na 3 wędki



## POKROWIEC NA WĘDKI M|5122

## PEŁNA OCHRONA PRZED WSTRZĄSAMI

Sztywny futerał na 2 wędkę z kołowrotkami. Specjalna konstrukcja idealnie chroni zawartość przed uderzeniem i złamaniem. Przegroda na kołowrotek grubo obszyta dla optymalnego bezpieczeństwa.

Wyposażony w bardzo mocny i niezawodny 10mm namiotowy zamek błyskawiczny i wygodny, regulowany, obszyty pas na ramię.

Materiał: Torba poliester (600D), pokryty PVC

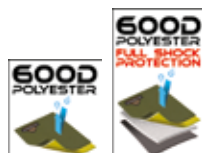

Nr. Art.	Długość cm	Pojemność
65-12230	130	na 2 wędki
65-12255	155	na 2 wędki
65-12275	175	na 2 wędki



## POKROWIEC NA WĘDKI M|5123

Niedroga torba do transportu kilku wędek z i bez kołowrotków. Główna komora podzielona jest na dwie części elastycznymi przegrodami, dla bardziej uporządkowanego przechowywania. Jedna długa kieszeń zewnętrzna na podpórki i parasol z długim zapięciem na zamek błyskawiczny oraz deklek na zatrask.

Wyposażony w bardzo mocny i niezawodny 10mm namiotowy zamek błyskawiczny. Regulowany pas na ramię i solidny uchwyt umożliwiają komfortowy transport mocno obciążonej torby.

Materiał: Torba poliester (600D), pokryty PVC



Nr. Art.	Długość cm
65-12315	115
65-12330	130
65-12355	155
65-12375	175



## POKROWIEC NA WĘDKI M|5124

### PEŁNA OCHRONA PRZED WSTRZĄSAMI

Całkowicie wyścielany futerał na jedną lub dwie wędkę z kołowrotkiem. Grube obszycie sprawia, że zarówno wędka, jak i kołowrotek są doskonale chronione przed uderzeniami oraz złamaniami.

Wyposażony w bardzo mocny i niezawodny 10mm namiotowy zamek błyskawiczny i solidny uchwyt.

Materiał: Torba poliester (600D), pokryty PVC



Nr. Art.	Długość cm	Pojemność
65-12430	130	na 1-2 w.dki
65-12455	155	na 1-2 w.dki



## POKROWIEC NA WĘDKI M|5091

### PEŁNA OCHRONA PRZED WSTRZĄSAMI

Futerał wędkarski najwyższej klasy z wyścielaniem „Full Shock Protection”. 2 osobne komory na 4 wędkę z kołowrotkami. Długa kieszeń zewnętrzna zamykana na zamek. Duża kieszeń wewnętrzna (35x22x6cm) z solidnym dnem PVC, również wyścielana dla optymalnej ochrony przechowywanego sprzętu.

Wyposażony w 2 regulowane pasy z miękkimi naramiennikami, uchwyt transportowy i usztywnione dno PVC.

Materiał: Torba poliester (600D), pokryty PVC



Nr. Art.	Wielkość cm	Pojemność
65-09125	130x24x32	na 4 w.dki
65-09150	155x24x32	na 4 w.dki
65-09165	170x24x32	na 4 w.dki



## POKROWIEC NA WĘDKI M|5092

Niedroga torba na wędkę z 2 oddzielnymi komorami na 4 wędkę z kołowrotkami. Jedna długa kieszeń zewnętrzna zamykana na zamek, na podpórki itp.

Wyposażona w regulowany pas na ramię i solidne pierścienie do podwieszania po obu stronach.

Materiał: Torba poliester (600D), pokryty PVC



Nr. Art.	Długość cm	Pojemność
65-09220	125	na 4 w.dki
65-09240	145	na 4 w.dki
65-09265	170	na 4 w.dki



## TORBA NA WĘDKI M|5093

Klasyczna torba z trzema osobnymi komorami na wędki uzbrojone w kołowrotki. Zewnętrzna kieszeń z zamkiem na całej długości do wygodnego wkładania i wyjmowania podpórek, parasola itp.

Z dwoma regulowanymi pasami na ramiona, uchwytem transportowym i solidnymi pierścieniami do podwieszania po obu stronach.

Materiał: Torba poliester (600D), pokryty PVC

Nr. Art.	Długość cm
65-09305	110
65-09325	130
65-09350	155
65-09370	175



## FUTERAŁ NA WĘDKI M|5094

### PEŁNA OCHRONA PRZED WSTRZĄSAMI

Perfekcyjna ochrona uzbrojonych w kołowrotki wędek, dzięki grubemu wyścieleniu „Full Shock Protection”. Umożliwia transportowanie gotowych do łowienia wędzisk, dzięki czemu nie musimy tracić czasu nad wodą.

Wyposażony w solidne dno PVC, wytrzymały uchwyt transportowy i dwa pierścienie do zawieszania po obu stronach. Jedna mała, obszyta kieszeń wewnętrzna na zapasowe szpule i inne akcesoria.

Materiał: Torba poliester (600D), pokryty PVC



Nr. Art.	Długość cm	Pojemność
65-09425	130	na 1 w. dki
65-09450	155	na 1 w. dki



## TUBA DO TRANSPORTU WĘDEK M|5096

### ODPÓRNY NA UDERZENIA

Idealna ochrona wędki z kołowrotkiem. Solidna, odporna na uderzenia tuba z tworzywa sztucznego wewnątrz wyścielana nylonowym materiałem, a z zewnątrz pokryta mocnym 100% poliestrem 600D. Zintegrowana komora na kołowrotek umożliwia transport zmontowanego wędziska.

Wyposażony w regulowany pas z miękkim naramiennikiem.

Materiał: Torba poliester (600D), pokryty PVC; Podszewka wewnętrzna nylon



Nr. Art.	Długość cm	Pojemność
65-09650	155	na 1 w. dki



### FUTERAŁ NA WĘDKI M|5097

#### PEŁNA OCHRONA PRZED WSTRZĄSAMI

Klasyczny futerał z wyściełaniem „Full Shock Protection” i trzema oddzielnymi komorami na zmontowane wędkę. Długa kieszeń zewnętrzna zamykana zamkiem błyskawicznym, na podpórki, parasol itp.

Wyposażony w 2 regulowane pasy i uchwyt transportowy.

Materiał: Torba poliester (600D), pokryty PVC

Nr. Art.	Długość cm
65-09730	130
65-09755	155
65-09775	175
65-09795	195



### MATA DO WYCZEPIANIA RYB PRO CARP M|1112

Praktyczna, kompaktowa mata do odhaczania, bardzo wygodna do transportowania, niezajmująca dużo miejsca. Wykonana z łatwego do czyszczenia i niezwykle przyjaznego dla karpi PVC.

Wymiary: 100x60cm

Materiał: PVC

Nr. Art.	Wielkość cm
11-11201	100x60

**PRO CARP**

## ŁÓŻKO KARPIOWE PRO CARP M|8210

6-NÓG

Łóżko karpiowe na lekkiej stalowej ramie, z 6 aluminiowymi, regulowanymi nogami z dużymi stopami. Bardzo wygodne, grube wyściełanie na całej powierzchni.

Wyposażony w nasze nowe błyskawiczne zapięcie oparcia „Pro Carp Recliner” i regulację wysokości siedzenia „Pro Carp Leg Adjustor”.

Materiał: Pokrywa poliester (600D Oxford); Podszewka poliuretan

Nr. Art.	Wielkość cm
68-48210	210x78

**PRO CARP**

## ŁÓŻKO KARPIOWE PRO CARP M|8212

6-NÓG | Z WBUDOWANĄ PODUSZKĄ

Lekkie, kompaktowe i bardzo wygodne. Łóżko karpiowe na lekkiej aluminiowej ramie z 6 regulowanymi, aluminiowymi nogami i dużymi stopami. Łóżko jest dla optymalnego komfortu na całej powierzchni grubo wyściełane oraz wyposażone w zintegrowaną poduszkę.

Wyposażony w nasze nowe błyskawiczne zapięcie oparcia „Pro Carp Recliner” i regulację wysokości siedzenia „Pro Carp Leg Adjustor”.

Materiał: Pokrywa poliester (600D Oxford); Podszewka poliuretan

Nr. Art.	Wielkość cm
68-48212	208x83





## KRZESŁO KARPIOWE PRO CARP M|7200

Z PODŁOKIETNIKIEM I WYSOKIM OPARCIEM

Bardzo wygodny uniwersalny fotel z wysokim oparciem. Wyposażony w lekką stalową ramę z regulowanymi aluminiowymi nogami i szerokimi stopami. Wyposażony w naszą nową regulację „Pro Carp Leg Adjustor” do szybkiego i precyzyjnego ustawiania wysokości siedzenia.

**Wymiary:**  
powierzchnia siedzenia: 50x50cm  
oparcie: 73cm wysokości  
wysokość siedziska: 30-41cm

Materiał: Pokrywa poliester (600D Oxford)



Nr. Art.	Wielkość cm	Wysokość siedzenia cm	Wysokość oparcia cm
68-47200	50x50	30-41	73



## KRZESŁO KARPIOWE PRO CARP M|7300

Z OCHRONĄ NEREK I WYSOKIM OPARCIEM

Luksusowy fotel karpiowy najwyższej klasy. Niesłychanie wygodny. Zintegrowana osłona nerek. Lekka stalowo-aluminiowa rama z regulowanymi aluminiowymi nogami i dużymi stopami. Wyposażony w nasze nowe błyskawiczne zapięcie oparcia „Pro Carp Recliner” i „Pro Carp Leg Adjustor” do szybkiej i precyzyjnej regulacji wysokości siedzenia.

**Wymiary:**  
powierzchnia siedzenia: 52x45cm  
oparcie: 85cm wysokości  
wysokość siedziska: 43-54cm

Materiał: Pokrywa poliester (600D Oxford)



Nr. Art.	Wielkość cm	Wysokość siedzenia cm	Wysokość oparcia cm
68-47300	52x45	43-54	85

## Objaśnienia

### Poliester 600D

Odporny na rozerwanie i ścieranie materiał z wodoszczelną powłoką PVC.

### Full Shock Protection

Warstwa absorbująca uderzenia, chroniąca pudełka i inne akcesoria znajdujące się wewnątrz. Umieszczona pomiędzy poliesterową warstwą wierzchnią, a wyścielaniem.

### Zamki

Niezawodne zamki błyskawiczne z mocnego tworzywa o szerokości 7mm i uchwytami CORMORAN.

### Dno PVC

Zapewnia dużą trwałość, jest łatwy do czyszczenia i zapewnia ekstra stabilność kieszeni.

### Szczelny dekiel

Zabezpiecza wnętrze przed przedostawaniem się wody, dzięki zamkowi błyskawicznemu. Aby szybko otworzyć lub zamknąć dekiel wystarczy odsunąć rant do góry i pociągnąć za uchwyt suwaka.

### Uchwyt na kleszcze

Umieszczony z boku torby dla szybkiego dostępu. Uniwersalny rozmiar pasujący do większości standardowych kleszczy. Zapinany na rzep.

### Pas na ramię

We wszystkich torbach z serii istnieje możliwość odpięcia pasa (oprócz plecaka). Wyposażony w miękką, regulowaną podkładkę na ramię.

### Design

Klasyczny, stonowany w ponadczasowym, wędkarskim odcieniu zieleni. Pomarańczowe elementy zdobiące w subtelny sposób ożywiają stylistykę.

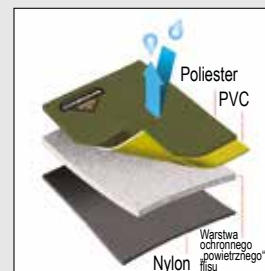

**Full Shock Protection**  
„Full Shock Protection” absorbująca uderzenia warstwa, chroniąca sprzęt przed uszkodzeniami mechanicznymi. Umieszczona pomiędzy nylonową, a poliesterową warstwą podszycia.



### KRZESŁO WĘDKARSKIE SKŁADANE M|9000

Niedrogie wędkarskie krzesło składane z wytrzymałego materiału 600D PVC Oxford.

Materiał: Pokrywa poliamid

Nr. Art.
68-90000



### PARASOL WĘDKARSKI M|3530

ROZMIAR XXL | ROZPIĘTOŚĆ 350CM

Parasol wędkarski z solidną konstrukcją czaszy. Wszystkie podwójne szwy zabezpieczone taśmą uszczelniającą - żadna ilość wody nie przedostanie się przez taką barierę. Dodatkowo parasol XXL posiada oczka pozwalające ustabilizować czaszę w trakcie silnego wiatru.

Parasol dostarczany jest ze śledziami i linkami zabezpieczającymi. Średnica czaszy: 300cm

Materiał: Pokrowiec na parasol nylonowa powłoka hydrofobowa

Nr. Art.	Kolor	Wielkość	Wielkość cm
68-35300	green	XXL	300



### PARASOL Z PARAWANEM M|3525

Z ODŁĄCZANĄ PŁYTĄ MONTAŻOWĄ | ROZPIĘTOŚĆ 250CM

Parasol z odpinaną na zamek tylną ścianą. Na stabilnej, metalowej sztycy.

Parasol dostarczany jest ze śledziami i linkami zabezpieczającymi. Średnica czaszy: 250cm

Materiał: Pokrowiec na parasol poliester (210D), z powłoką hydrofobową

Nr. Art.	Kolor	Wielkość cm
68-35250	green	250

## THERMO-BUTY

Wysoka jakość, niezawodność, optymalny kształt i świetny wygląd to cechy, którym poświęcono najwięcej czasu i uwagi w trakcie projektowania tych butów. W efekcie tych starań powstały wędkarskie buty spełniające najwyższe oczekiwania. Są optymalnym wyborem dla wszystkich, którzy nie zawsze poruszają się po utwardzonym brzegu. Również dla wędkarzy preferujących zasiadki stanowią one niezwykle wygodną alternatywę dla gumowców. Posiadają solidną, stabilną cholewę pewnie wspierającą stopę i znacznie lepiej chroniącą przed skręceniem stawu, niż gumowce lub niskie obuwie sportowe.



### BUTY ASTRO-THERMO M|9177

#### Z ANTYPOŚLIZGOWĄ GUMOWĄ PODESZWĄ

Bardzo wygodne termo-but z grubą, antypoślizgową, kauczukową podszewką dla optymalnej pewności poruszania się. Wodoszczelna konstrukcja. Podwyższony i wzmocniony przód dla maksymalnego komfortu oraz ochrony palców. Grube wyściełanie zapewnia odpowiedni komfort cieplny. Nierdzewna oczka, stabilne haki do zaciskania sznurówek i pętela na palec ułatwiają swobodne zakładanie buta.

Materiał: Materiał wierzchni 80% welury skórzane, 20% nylon; Podszewka wewnętrzna poliamid (Nylex); Podeszwa guma termoplastyczna (TPR)

Nr. Art.	Wielkość
91-77040	39/40
91-77041	40/41
91-77243	42/43
91-77445	44/45
91-77546	45/46
91-77647	46/47

## Neoprenowe skarpety i rękawice



### SKARPETY NEOPRENOWE M|9425

#### WYSOKA KONSTRUKCJA | POWŁOKA ANTYPOŚLIZGOWA

Z antypoślizgową podszewką.

Materiał: 90% neopren, 10% nylon

Nr. Art.	Kolor	Wielkość
94-25001	green	38-41
94-25002	green	42-44
94-25003	green	45-47

### RĘKAWICE NEOPRENOWE M|9410

Możliwość odkrycia palca wskazującego i kciuka.

Materiał: 90% neopren, 10% nylon

Nr. Art.	Kolor	Wielkość
94-10002	dark green/black	M
94-10003	dark green/black	L
94-10004	dark green/black	XL



## NEOPRENOVA ODZIEŻ DO BRODZENIA



## WODERY NEOPRENOWE M|9405

NEOPREN 4MM | Z BIEŻNIKOWANĄ PODESZWĄ

Wykonane z 4mm dwuwarstwowego neoprenu. Wszystkie szwy zaklejone od wewnątrz taśmą uszczelniającą. Całość w 100% nieprzemakalna (z wyjątkiem szwów przy kieszeni na klatce piersiowej). Antypoślizgowa profilowana podeszwa „Steel Shank”. Buty w całości wyłożone neoprenem.

Materiał spodniobuty: 90% neopren, 10% nylon



Nr. Art.	Wielkość
94-05041	40/41
94-05243	42/43
94-05445	44/45
94-05647	46/47

## SPODNIOBUTY NEOPRENOWE Z KALOSZAMI

Wykonane z 4mm dwuwarstwowego neoprenu. Wszystkie szwy zaklejone od wewnątrz taśmą uszczelniającą. Całość w 100% nieprzemakalna.  
Wykonane z 4mm dwuwarstwowego neoprenu. Wszystkie szwy zaklejone od wewnątrz taśmą uszczelniającą. Całość w 100% nieprzemakalna (z wyjątkiem szwów przy kieszeni na klatce piersiowej).  
Buty z podeszwą „Steel Shank” z filcową podklejką z przodu w całości wyłożone neoprenem.

## SPODNIOBUTY NEOPRENOWE M|9402

NEOPREN 4MM | Z BIEŻNIKOWANĄ PIĘTĄ I FILCOWĄ PODESZWĄ

Model 9402 z filcową przednią częścią podeszwy i profilowaną gumową piętą



Nr. Art.	Wielkość
94-02041	40/41
94-02243	42/43
94-02445	44/45
94-02647	46/47

## SPODNIOBUTY NEOPRENOWE M|9403

NEOPREN 4MM | Z BIEŻNIKOWANĄ PODESZWĄ

Model 9403 z gumową, profilowaną podeszwą

Rozmiar XL to specjalna wielkość brzucha.



Nr. Art.	Wielkość
94-03839	38/39
94-03041	40/41
94-03243	42/43
94-03243XL	42/43XL
94-03445	44/45
94-03445XL	44/45XL
94-03647	46/47
94-03647XL	46/47XL



## WODERY M|9504

Z GUMOWĄ PODESZWĄ

Solidne, elastyczne i lekkie.

Materiał: Buty do brodzenia nylon, pokryty PVC; Podeszwa gumowy

Nr. Art.	Wielkość
95-04540	40
95-04541	41
95-04542	42
95-04543	43
95-04544	44
95-04545	45
95-04546	46

## SPODNIOBUTY M|9507

Z KIESZENIĄ NA PIERSI

Solidne, elastyczne i lekkie. Doskonała jakość wykończenia i niewielka waga. W komplecie praktyczna saszetka.

Materiał: Wodery nylon, pokryty PVC; Podeszwa gumowy; Torba nylon, pokryty PVC

Nr. Art.	Wielkość
95-07439	39
95-07440	40
95-07441	41
95-07442	42
95-07443	43
95-07444	44
95-07445	45
95-07446	46







**CORMORAN**